



Slow Juicer
Langsamer Entsafter
Extracteur de Jus
Extractor de zumo
Wyciskarka Wolnoobrotowa
Langzame Sapcentrifuge
Pomalý Odšťavovač
Pomalý Odšťavovač



I/B Version
200507

TKG FE 1010

220-240V~ 50/60Hz 150W

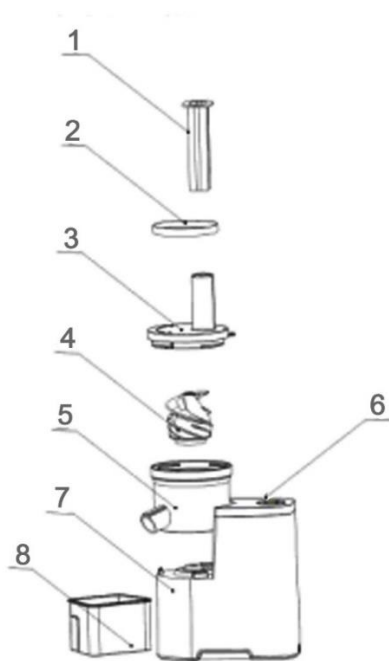

EN

1. Pushing rod
2. Tray
3. Bowl cover
4. Rotating propeller (Auger)
5. The bowl (juice cup) with Filter
6. Switch
7. Body
8. Juice container and Pomace container

DE

1. Stopfer
2. Trichterblech
3. Deckel mit Einfüllschacht
4. Propeller / Schnecke
5. Behälter (Saffbecher) mit Sieb / Filter
6. Schalter
7. Gehäuse / Motorblock
8. Saffbecher und Tresterbecher

FR

1. Poussoir
2. Plateau de remplissage
3. Couvercle avec tube de remplissage
4. Vis sans fin - hélice en spirale
5. Bol (collecteur de jus) avec filtre
6. Interrupteur
7. Corps / Bloc moteur
8. Collecteur de jus et collecteur de résidus

PL

1. Popychacz
2. Taca
3. Pokrywa z kanałem wpustowym
4. Ślimak
5. Misa z Siatką filtrującą (filtr)
6. Włącznik – przyciski
7. Korpus
8. Pojemnik na sok i Pojemnik na wyłtki

SK

1. Tlačná tyč
2. Zásobník
3. Miska
4. Rotujúca vrtuľa (Auger)
5. Miska (šálka šťavy) s filtrom
6. Spínač
7. telo
8. Nádoba na šťavu a nádoba na výlisky

SP

1. Empujador
2. Placa
3. Tapa con tubo de llenado
4. Tornillo de alimentación / helice espiral
5. Recipiente (colector del zumo) con filtro
6. Interruptor
7. Carcasa del motor / Bloque motor
8. Colector del zumo y colector de residuos

NL

1. Stopper
2. Trechterschaal
3. Deksel met vulbuis
4. Spiraalvormige schroef - Wormschroef
5. Recipiënt (sapbeker) met filter
6. Schakelaar
7. Motorblok
8. Sap- en pulpopvangbeker

CZ

1. Tlačná tyč
2. Zásobník
3. Miska
4. Rotující vrtule (Auger)
5. Miska (šálek šťavy) s filtrem
6. Spínač
7. tělo
8. Nádoba na šťavu a nádoba na výlisky



ENGLISH

IMPORTANT SAFEGUARDS

Please read these instructions carefully before using the appliance, and always follow the safety and operating instructions.

Important : *This appliance can be used by children over 8 years old and people with reduced physical, sensory or mental capacities or with a lack of experience or knowledge if they have been given supervision or instructions concerning the safe use of the appliance and the risks involved. Children shall not play with the appliance. Cleaning and user maintenance shall not be made by children unless they are older than 8 years and supervised. Never leave the appliance and its cord unsupervised and within reach of children less than 8 years old or irresponsible persons when it is plugged into the wall or when it is cooling down.*

- ❑ Check that your mains voltage corresponds to that stated on the appliance.
- ❑ Never leave the appliance unsupervised when in use.
- ❑ Regularly check the appliance for damages. Never use the appliance if its cord or the appliance itself shows any signs of damage. Any repairs should be made by a competent qualified electrician(*).
- ❑ Only use the appliance for domestic purposes and in the way indicated in these instructions. Do not use it for commercial purposes so as not to shorten its service life.
- ❑ Never immerse the appliance in water or any other liquid for any reason whatsoever. Never place it into the dishwasher.
- ❑ Never use the appliance near hot surfaces.
- ❑ Before cleaning, always unplug the appliance from the power supply.
- ❑ Never use the appliance outdoors. Always place it in a dry environment.

- ❑ Never use accessories that are not recommended by the manufacturer so as not to cause damage the appliance or hazard to the user.
- ❑ Never move the appliance by pulling the cord. Make sure the cord cannot get caught in any way. Do not wind the cord around the appliance and do not bend it.
- ❑ Stand the appliance on a table or flat surface.
- ❑ Make sure the appliance has cooled down before cleaning and storing it.
- ❑ Your appliance must never be switched on through an external timer or any kind of separate remote control system.
- ❑ It is absolutely necessary to keep this appliance clean at all times as it comes into contact with food.
- ❑ Do not disassemble the base.
- ❑ Do not put any foreign materials into the machine.
- ❑ Always securely clamp in place all parts before the motor is turned on. Do not unfasten while appliance is in operation.
- ❑ Avoid contacting moving parts. Make sure the motor stops completely before disassembling.
- ❑ Check the strainer every time you want to use the appliance. If you detect any cracks or damage, do not use the appliance and contact the professional service personnel to repair.
- ❑ Please do not use for more than 20 minutes at a time, allow motor to cool. Pause 10 minutes minimum.
- ❑ This product is not suitable for crushing dry goods, such as dried beans or rice.
- ❑ Keep this product at a minimum 30 cm distance from other kitchen appliances.

(*) Competent qualified electrician: The manufacturer's or importer's after-sales department, or any person who is qualified, approved and competent to perform this kind of repairs. Where necessary give the appliance to such an electrician for repairs.

ASSEMBLY

Silicone pad installation : Before the juice cup is installed, please make sure the silicone pad of the pulp outlet at the bottom of the juice cup is properly installed. The silicone pad of pulp outlet must be inserted into the rectangular slot.

Note : When cleaning the bowl, make sure to slide the pad out and run water through the pulp ejector to remove excess food debris.

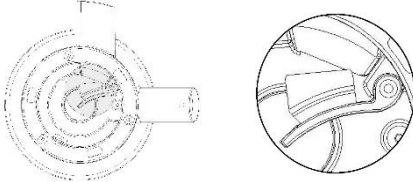

Assemble the bowl to the base : match the three holes on the bottom of the bowl with the three bosses of the base. Just put the bowl onto the base.



- Assemble the Filter onto the bowl (match the opening above the holder of components of the filter net with the groove on the container).
- Place the Auger in the centre of the Filter
- Twist the Auger clockwise until it drops into place.
- Place the Bowl cover onto the bowl.
- Turn the Bowl cover clockwise until the lid clicks into the locked position. The arrow on the Bowl cover will line up with the arrow on the motor base.

USING THE SLOW JUICER

1. Once all parts are securely in place, plug in the appliance.
2. Place one of the collectors under the pulp ejector, and either a glass or the other collector under the juice spout.
3. The Slow Juicer has 3 settings

ON – this starts the motor for juicing.
OFF (O) – this stops operation.
REV (R) – this moves the Auger in the opposite direction.

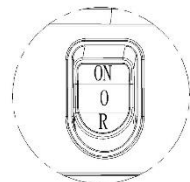

4. Before placing food in the Slow Juicer, make sure all foods have been thoroughly washed; if food has to be peeled, there is no need to wash. Also make sure to cut all foods to an appropriate size so it easily fits into the Bowl cover. *Please make sure to remove any hard seeds or pits, such as cherry or plum pits, as it will not process in the juicer and can damage the Auger.
5. When placing food in the Slow Juicer, the Auger will automatically pull in the food, and begin juicing immediately. **DO NOT push, force, or overstuff the unit.** The Pusher provided with the Slow Juicer is only to use when food obstructs the inside of the Bowl cover.
6. It is best to insert all food at a slow pace, allowing all pulp to be extracted from the fruit or vegetable completely.
7. Reminder: turn off the Slow Juicer when juicing is complete. Do not run the Slow Juicer without any food inside the unit as this could overheat the motor.
8. Do not put any frozen fruit, vegetables or ice into the unit.
9. Combine leafy greens with a variety of fruit for the best results.
10. Choose fresh fruits and vegetables as they contain more juice. For example, you can use apples, pears, grape and melons (watermelon, Hami melon and fragrant melon), celery stalks, sugar beetroot, carrots and spinach, etc..
11. Remember to peel off the thick skins of Hami melon and sugar beetroot. It's also suggested to eliminate the seeds of fruits like oranges, as they may make the juice taste bitter.
12. The amount of juice and taste of fruits depend on the freshness and type of fruit.
13. Fresh apple juice will soon become brown, this is the normal oxidation. You can add drops of lemon juice to slow down the oxidation process.
14. You can put in leaves and stems (such as celery and lettuce) into the machine for juice.
15. Soft food materials with much pulp such as strawberries, tomatoes, pineapple, kiwi fruit and oranges contain less juice. It's suggested to squeeze them together with hard and juicy food materials. Squeeze soft food materials before hard food materials.
16. Food materials with too many fibers are not suitable for this product.
17. Food materials containing starch, such as bananas, pawpaw, avocados, figs and mango are not suitable for this product.
18. It's suggested to enjoy the freshly squeezed juice as soon as possible, as its taste and nutritional value will be influenced when it's exposed to air for a long time.

CLEANING

- Switch the machine off, and disconnect from power source.
- Turn the Bowl cover counterclockwise to unlock.
- Disassemble the upper unit in the following order: Bowl cover, Auger, Filter, Bowl.
- Using the included Slow Juicer Cleaning Brush, thoroughly clean each of the disassembled parts using warm soapy water.
- Remember to move the silicone pad under the bowl to clean the remaining debris in the pulp ejector.

Please Note:

- Clean the appliance immediately after each use.
- Never use strong household cleaners products or abrasives cloths.
- Never immerse in water.
- Dry all attachments before re-using.
- Never place any parts in the dishwasher.

FOR TOUGH STAINS

Because carotenoids contained in many vegetables, especially carrots, have powerful staining properties, we suggest using one of the following cleaning procedures :

1. Soak in mild soapy water.
2. Use equal parts warm water to cider vinegar.
3. Soak in baking soda (½ box) and warm water.

TROUBLESHOOTING

PROBLEM	PROSOLUTION
Machine does not operate	<ul style="list-style-type: none">• Check power cord and power source.• Check that all parts have been assembled correctly.
Machine jams/ clogs or stops operating	<ul style="list-style-type: none">• Check Bowl cover is clear and not blocked.• Check that hard seeds have been removed before juicing and are not stuck in the machine.• Turn the machine off, and switch to reverse for 3 seconds.• Disassemble the upper section and clear the remaining pulp.
Squeaking noise when juicing	A squeaking sound is perfectly normal. Please note that you must not run the juicer without any food.
Leaking from underneath the bowl	<ul style="list-style-type: none">• Make sure the silicone pad is tightly in place after cleaning.
Filter Damage	<ul style="list-style-type: none">• Refer to operation instruction for proper usage and juicing tips. Remember not to over stuff food or force food in the Slow Juicer. Change the Filter.
Too much pulp coming out	<ul style="list-style-type: none">• Cut food into smaller pieces, especially fibrous foods to avoid fibers scrapping around the Auger. Insert food at a slower pace and allow all food pulp to eject the unit before adding more.
Bowl is stuck and will not detach from the base	<ul style="list-style-type: none">• This is commonly caused by excess food in the bowl. Press reverse button 3-5 seconds. Repeat process 2-3 times. Then, push the bowl upward.
Bowl cover/Lid is stuck	<ul style="list-style-type: none">• Press reverse button 3-5 seconds. Repeat process 2-3 times. You can then press down on top of the lid while turning.
Some smell escapes from the generator when you use the product for the first several times	<ul style="list-style-type: none">• This is a normal phenomenon at the beginning of the use of a new generator.• Please send it to the near maintenance point for tests if it still smells bad after several times of use.

PROTECTION OF THE ENVIRONMENT – DIRECTIVE 2012/19/EU

In order to preserve our environment and protect human health, the waste electrical and electronic equipment should be disposed of in accordance with specific rules with the



implication of both suppliers and users. For this reason, as indicated by the symbol  on the rating label or on the packaging, your appliance should not be disposed of as unsorted municipal waste. The user has the right to bring it to a municipal collection point performing waste recovery by means of reuse, recycling or use for other applications in accordance with the directive.

ERP DECLARATION – REGULATION 1275/2008/EC

We, TKG Sprl/Bvba, hereby confirm that our product meets the requirements of regulation 1275/2008/EC. Admittedly, our product does not dispose of a function to minimize the power consumption, which should according to regulation 1275/2008/EC put the product in off or standby mode after finishing the main function, but this is practically impossible, as it would compromise the main function of the product so strongly, that using the product would no longer be possible!

For this reason we always tell the customer in our instruction manual to unplug the appliance immediately after use.

The user manual is by simple request also available in electronic format from the after-sales service (see warranty card).



DEUTSCH

WICHTIGE SICHERHEITSVORSCHRIFTEN

Lesen Sie aufmerksam die Gebrauchsanleitung, bevor Sie Ihr Gerät benutzen, und befolgen Sie immer die Sicherheitsvorschriften und die Gebrauchsanweisung.

Wichtig: *Das Gerät kann von Kindern ab 8 Jahren und von Personen mit einer körperlichen, sensorischen, geistigen oder motorischen Behinderung oder einem Mangel an Erfahrung und Kenntnissen verwendet werden, sofern diese Personen beaufsichtigt oder über den sicheren Gebrauch des Geräts unterrichtet wurden und die damit verbundenen Gefahren verstanden haben. Kinder dürfen nicht mit dem Gerät spielen. Reinigung und Benutzer-Wartung dürfen nicht durch Kinder durchgeführt werden, es sei denn, sie sind älter als 8 Jahre und beaufsichtigt. Lassen Sie Ihr Gerät und sein Netzkabel nie unbeaufsichtigt und in Reichweite von Kindern jünger als 8 Jahre oder unverantwortlichen Personen, wenn es an der Steckdose hängt oder wenn es abkühlt.*

- Die Netzspannung muss mit der auf dem Gerät vermerkten Spannung übereinstimmen.
- Das Gerät darf während des Gebrauchs nie unbeaufsichtigt sein.
- Das Gerät muss regelmäßig auf Beschädigungen überprüft werden. Das Gerät darf nicht verwendet werden, wenn das Netzkabel oder das Gerät beschädigt ist. Reparaturen dürfen nur durch einen Fachmann(*) ausgeführt werden. Bei Beschädigung des Netzkabels muss dieses von einem Fachmann(*) ausgetauscht werden, um Gefahren zu vermeiden.
- Das Gerät darf nur zu Haushaltszwecken verwendet werden, wie in der Bedienungsanleitung angegeben. Das Gerät darf

nicht zu gewerblichen Zwecken verwendet werden, da dies Auswirkungen auf seine Lebensdauer hat.

- Das Gerät darf nicht in Wasser oder eine andere Flüssigkeit getaucht werden. Das Gerät darf nicht in die Spülmaschine gestellt werden.
- Das Gerät darf nicht in der Nähe von Wärmequellen verwendet werden.
- Das Gerät muss vor der Reinigung von der Stromversorgung getrennt werden.
- Das Gerät darf nur im Innenbereich und nur in einer trockenen Umgebung verwendet werden.
- Es darf nur vom Hersteller empfohlenes Zubehör verwendet werden, damit das Gerät nicht beschädigt wird und keine Gefahren für den Benutzer entstehen.
- Das Gerät nicht am Netzkabel bewegen oder anheben. Es muss sichergestellt werden, dass das Netzkabel nirgends hängen bleibt und dies zum Fall des Geräts führen könnte. Das Netzkabel darf nicht um das Gerät gewickelt oder geknickt werden.
- Stellen Sie das Gerät auf einen Tisch oder auf eine flache Oberfläche.
- Vor dem Reinigen und Verstauen muss das Gerät vollständig abgekühlt sein.
- Das Netzkabel darf nicht mit den heißen Teilen des Geräts in Berührung kommen.
- Das Gerät darf niemals über einen externen Timer oder ein anderes, separates Fernbedienungssystem eingeschaltet werden.
- Das Gerät muss immer sauber gehalten werden, da es mit Lebensmitteln in Berührung kommt.
- Die Basis darf nicht auseinandergenommen werden.
- Es dürfen keine Fremdkörper in das Gerät gelangen.
- Vor dem Einschalten des Motors müssen alle Teile fixiert sein. Während des Betriebs die Fixierung nicht lösen.

- Bewegliche Teile nicht berühren. Der Motor muss vollständig zum Stillstand kommen, bevor das Gerät auseinandergenommen werden kann.
- Vor der Verwendung das Sieb reinigen. Bei Beschädigung des Geräts nicht verwenden und durch einen Fachmann(*) reparieren lassen.
- Das Gerät nicht länger als 20 Minuten verwenden, um den Motor abkühlen zu lassen. Lassen Sie das Gerät nach jeder Benutzung mindestens 10 Minuten abkühlen.
- Dieses Gerät ist nicht geeignet für das Zerkleinern von getrockneten Lebensmitteln, wie getrocknete Bohnen, Reis usw.
- Das Gerät muss während der Verwendung mindestens 30 cm von anderen Küchengeräten entfernt stehen.

(*)Fachmann: Anerkannter Kundendienst des Herstellers oder Lieferanten, der für derartige Reparaturen zuständig ist. Übergeben Sie bei Bedarf das Gerät zur Reparatur an einen solchen Fachmann.

MONTAGE

Installation des Silikonstöpsels: Bevor der Becher installiert ist, kontrollieren Sie bitte ob der Silikonstöpsel des Tresterauslasses am Boden des Bechers richtig installiert ist. Lassen Sie den Silikonstöpsel des Tresterauslasses in den rechteckigen Schlitz eintreten.

Anmerkungen: Wenn Sie den Becher reinigen, schieben Sie den Stöpsel heraus und lassen Sie Wasser durch den Tresterauslass laufen um überschüssige Essensrückstände zu entfernen.

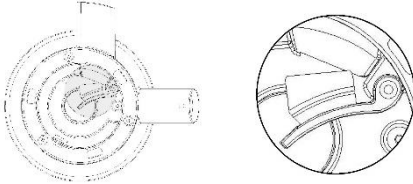

Montieren Sie die Schüssel an der Basis : passen Sie die drei Löcher auf der Unterseite der Schüssel mit den drei Vorsprüngen der Basis zusammen. Einfach die Schüssel auf die Basis stellen.



- Montieren Sie den Filter in die Schüssel (passen Sie die Öffnung über dem Halter der Komponenten des Filternetzes mit der Nut auf dem Behälter an).
- Platzieren Sie die Schnecke in der Mitte des Filters.
- Drehen Sie die Schnecke im Uhrzeigersinn, bis sie einrastet.
- Stellen Sie die Schüsselabdeckung auf die Schüssel.
- Drehen Sie die Schüsselabdeckung im Uhrzeigersinn, bis der Deckel in die verriegelte Position einrastet. Der Pfeil auf der Schüsselabdeckung richtet sich nach dem Pfeil auf der Motorbasis aus.

VERWENDUNG DES LANGSAMEN JUICERS

1. Wenn alle Teile sicher befestigt sind, schließen Sie das Netzkabel an eine zugelassene Stromquelle an.
2. Platzieren Sie einen der Kollektoren unter dem Pulp Ejektor und entweder ein Glas oder den anderen Kollektor unter dem Saftauslauf.
3. Der Slow Juicer hat 3 Einstellungen

ON – Dies startet den Motor zum Entsaften.

OFF (O) – Dies stoppt den Betrieb.

REV (R) – Dies bewegt den Auger in die entgegengesetzte Richtung.

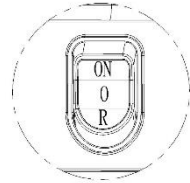

4. Stellen Sie vor dem Einlegen von Lebensmitteln in den Slow Juicer sicher, dass alle Lebensmittel gründlich gewaschen wurden, wenn Lebensmittel geschält werden müssen. Achten Sie auch darauf, alle Lebensmittel auf eine geeignete Größe zu schneiden, damit sie leicht in die Schlüsselabdeckung passt. * Achten Sie darauf, harte Samen oder Gruben wie Kirsch- oder Pflaumengruben zu entfernen, da diese nicht im Entsafter verarbeitet werden und den Auger beschädigen können.
5. Wenn Sie Lebensmittel in den Slow Juicer geben, zieht die Schnecke automatisch das Futter ein und beginnt sofort mit dem Entsaften. **Drücken Sie das Gerät NICHT, drücken oder zwingen Sie es nicht.** Der Pusher, der mit dem Slow Juicer geliefert wird, darf nur verwendet werden, wenn das Innere des Bowl Covers durch Lebensmittel verdeckt wird.
6. Es ist am besten, alle Lebensmittel in einem langsamen Tempo einzulegen, so dass die Pulpe vollständig aus der Frucht oder dem Gemüse extrahiert werden kann.
7. Erinnerung: Schalten Sie den Slow Juicer aus, wenn das Entsaften abgeschlossen ist. Führen Sie den Slow Juicer nicht ohne Nahrung in das Gerät ein, da dies den Motor überhitzen könnte.
8. Stellen Sie keine gefrorenen Früchte, Gemüse oder Eis in das Gerät.
9. Kombinieren Sie Blattgemüse mit einer Vielzahl von Obst für die besten Ergebnisse.
10. Wählen Sie frisches Obst und Gemüse, da sie mehr Saft enthalten. Geeignete Lebensmittel sind Apfel, Birne, Traube und Melonen (Wassermelone, Hami-Melone und duftende Melone), Stangensellerie, Zuckerrübenwurzel, Karotten und Spinat usw.
..
11. Denken Sie daran, die dicken Häute der Hami-Melone, Zuckerrübenwurzel, abzuziehen. Es wird auch vorgeschlagen, die Samen von Früchten wie Orange zu beseitigen, da sie Saft schmecken lassen können.
12. Die Menge an Saft und Geschmack von Früchten hängt von der Frische und Art dieser Frucht ab.
13. Frischer Apfelsaft wird bald braun, dies ist die normale Oxidation. Sie können Tropfen Zitronensaft hinzufügen, um die Oxidation zu verlangsamen.
14. Sie können Blätter und Stängel (wie Sellerie und Salat) in die Maschine für Saft geben.
15. Weiche Lebensmittel mit viel Fruchtfleisch wie Erdbeere, Tomate, Ananas, Kiwi und Orange enthalten weniger Saft. Es wird vorgeschlagen, sie zusammen mit harten und saftigen Nahrungsmitteln zu quetschen. Quetschen Sie weiche Nahrungsmittel vor harten Nahrungsmitteln.
16. Lebensmittel mit zu vielen Fasern sind für dieses Produkt nicht geeignet.
17. Stärkehaltige Lebensmittel wie Banane, Papaya, Avocado, Feige und Mango sind für dieses Produkt nicht geeignet.
18. Es wird empfohlen, den frischen Saft so schnell wie möglich zu genießen, da sein Geschmack und Nährwert beeinflusst wird, wenn er lange Zeit in der Luft liegt.

REINIGUNG

- Drehen Sie die Schüsselabdeckung gegen den Uhrzeigersinn, um sie zu entriegeln.
- Zerlegen Sie die obere Einheit in der folgenden Reihenfolge: Schüsselabdeckung, Schnecke, Filter, Schüssel.
- Mit der mitgelieferten Langsam-Entsafter-Reinigungsbürste die zerlegten Teile gründlich mit warmem Seifenwasser reinigen.
- Denken Sie daran, das Silikonkissen unter die Schüssel zu bewegen, um die verbleibenden Ablagerungen im Zellstoffauswerfer zu reinigen.

Bitte beachten Sie:

- Die Reinigung des Slow Juicer sofort nach jedem Gebrauch hilft auch, Flecken auf der Schale oder den oberen Teilen zu reduzieren.
- Verwenden Sie bei der Reinigung des Slow Juicer niemals starke Haushaltsreiniger, Ammoniak oder Scheuermittel.
- Spülen Sie die Slow Juicer-Basis nicht ab oder tauchen Sie die Basis nicht in Wasser.
- Trocknen Sie alle Slow Juicer-Aufsätze, bevor Sie sie wiederverwenden.
- Das Händewaschen wird für alle Komponenten der oberen Einheit empfohlen. Bitte platzieren Sie keines der Slow Juicer-Teile in der Spülmaschine.

FÜR HARTNÄCKIGE FLECKEN

Da viele Carotinoide in vielen Gemüsesorten, vor allem in Karotten, viele starke Färbungseigenschaften aufweisen, schlagen wir vor, eines der folgenden Reinigungsverfahren zu verwenden:

1. In mildes Seifenwasser einweichen.
2. Gleiche Teile warmes Wasser zu Apfelessig.
3. In Backpulver, ½ Box und warmes Wasser einweichen.

FEHLERSUCHE

PROBLEM	PROSOLUTION
Maschine funktioniert nicht	<ul style="list-style-type: none"> • Überprüfen Sie das Netzkabel und die Stromquelle. • Überprüfen Sie, ob alle Teile korrekt montiert wurden.
Maschine verstopft oder stoppt den Betrieb	<p>Überprüfen Sie, ob die Schüsselabdeckung klar und nicht blockiert ist.</p> <ul style="list-style-type: none"> • Prüfen Sie, ob harte Samen vor dem Entsaften entfernt wurden und nicht in der Maschine stecken. • Maschine ausschalten und 3 Sekunden lang auf Rückwärtsgang schalten. • Den oberen Teil zerlegen und die restliche Pulpe klarstellen.
Quietschgeräusche beim Entsaften	Quietschender Ton ist vollkommen normal. Bitte beachten Sie, dass Sie den Entsafter nicht ohne Essen betreiben dürfen.
Von unterhalb der Schale lecken	<ul style="list-style-type: none"> • Vergewissern Sie sich, dass das Silikonpolster nach der Reinigung fest sitzt.
Filterschaden	<ul style="list-style-type: none"> • Beachten Sie die Betriebsanleitung für den richtigen Gebrauch und Entsaften. Denken Sie daran, nicht über Lebensmittel zu stopfen oder Lebensmittel in der Slow Juicer zu zwingen. Ändern Sie den Filter.
Zu viel Fruchtfleisch	<ul style="list-style-type: none"> • Schneiden Sie Lebensmittel in kleinere Stücke, insbesondere faserige Lebensmittel, um zu vermeiden, dass Fasern um die Schnecke herumgeschabt werden. Fügen Sie Lebensmittel langsamer ein und lassen Sie die Lebensmittelpulpe auswerfen, bevor Sie weitere hinzufügen.
Die Schüssel ist fest und löst sich nicht von der Basis	<ul style="list-style-type: none"> • Dies wird normalerweise durch überschüssiges Essen in der Schüssel verursacht. Drücken Sie die Rückwärts-Taste 3-5 Sekunden. <p>Wiederholen Sie den Vorgang 2-3 Mal. Dann schiebe die Schüssel nach oben.</p>
Schüsselabdeckung / Deckel ist fest	<ul style="list-style-type: none"> • Drücken Sie die Rückwärts-Taste 3-5 Sekunden. <p>Wiederholen Sie den Vorgang 2-3-mal, Sie können dann während des Drehens auf den Deckel drücken.</p>
Schlechter Geruch vom Generator, wenn Sie das Produkt mehrere Male verwenden	<ul style="list-style-type: none"> • Normales Phänomen zu Beginn der Verwendung eines neuen Generators. • Bitte senden Sie es für Tests an den nahen Wartungspunkt, wenn es nach mehrmaligem Gebrauch immer noch schlecht riecht.

UMWELTSCHUTZ – RICHTLINIE 2012/19/EU

Zum Schutz unserer Umwelt und unserer Gesundheit sind Elektro- und Elektronik-Altgeräte nach bestimmten Regeln zu entsorgen. Dies fordert den Einsatz sowohl des Herstellers bzw. Lieferanten als auch des Verbrauchers.

Aus diesem Grund darf dieses Gerät, wie das Symbol  auf dem Typenschild bzw. auf der Verpackung zeigt, nicht in den unsortierten Restmüll gegeben werden. Der Verbraucher hat das Recht, dieses Gerät über kommunale Sammelstellen zu entsorgen; von dort aus wird die spezifische Behandlung, Verwertung bzw. das Recycling gem. den Erfordernissen der Richtlinie sichergestellt.

ERP DEKLARATION – VO 1275/2008/EG

Wir, TKG Sprl/Bvba, bestätigen hiermit, dass unser Produkt den Anforderungen der VO 1275/2008/EG entspricht. Unser Produkt verfügt zwar nicht über eine Funktion zur Minimierung des Verbrauchs, welche laut VO 1275/2008/EG das Produkt nach Beendigung der Hauptfunktion in den Aus- oder Bereitschaftszustand versetzen soll, aber dies ist aus Sicht des Gebrauchswertes nicht möglich, da dies die Hauptfunktion des Produktes so stark beeinträchtigen würde, dass eine Benutzung des Produktes nicht mehr möglich sein würde! Aus diesem Grund weisen wir in unserer Bedienungsanleitung den Kunden stets darauf hin, das Gerät sofort nach dem Gebrauch vom Netz zu trennen.

Die Bedienungsanleitung ist auf einfache Nachfrage auch verfügbar in elektronischem Format bei dem Kundendienst (siehe Garantiekarte).



FRANCAIS

POUR VOTRE SECURITE

Lisez attentivement cette notice avant toute utilisation, et respectez bien à la fois les consignes de sécurité et d'usage.

Important : *Votre appareil peut être utilisé par des enfants âgés de plus de 8 ans et des personnes ayant des capacités physiques, sensorielles ou mentales réduites ou des personnes dénuées d'expérience ou de connaissances, s'ils ont pu bénéficier, au préalable, d'une surveillance ou d'instructions concernant son utilisation en toute sécurité et sur les risques encourus. Les enfants ne doivent surtout pas jouer avec l'appareil. Le nettoyage et la maintenance ne doivent pas être effectués par des enfants à moins qu'ils aient plus de 8 ans et qu'ils soient supervisés. Ne laissez jamais votre appareil et son câble d'alimentation sans surveillance et à la portée des enfants de moins de 8 ans ou des personnes non responsables, lorsque celui-ci est sous tension ou pendant sa phase de refroidissement.*

- ❑ Vérifiez que la tension du réseau électrique correspond à celle indiquée sur l'appareil.
- ❑ Ne laissez jamais l'appareil sans surveillance lorsque vous l'utilisez.
- ❑ Vérifiez régulièrement qu'il n'y a aucun dégât sur l'appareil. N'utilisez jamais l'appareil si le câble semble endommagé. Toutes les réparations doivent être réalisées par un électricien compétent et qualifié (*) pour éviter tout danger.
- ❑ Utilisez cet appareil uniquement à des fins domestiques et de la façon indiquée dans ce mode d'emploi. N'utilisez pas cet appareil à des fins commerciales afin de ne pas écourter sa durée de vie.
- ❑ N'immergez jamais cet appareil dans l'eau ou dans tout autre liquide. Ne le mettez jamais dans le lave-vaisselle.
- ❑ N'utilisez jamais cet appareil à proximité de surfaces chaudes.
- ❑ Avant de nettoyer votre appareil, débranchez la prise.

- ❑ N'utilisez jamais cet appareil à l'extérieur. Utilisez-le dans un endroit sec.
- ❑ N'utilisez pas d'accessoire non recommandé par le fabricant.
- ❑ Ne déplacez jamais l'appareil en tirant sur son câble. Assurez-vous que le câble ne peut pas rester accroché. N'enroulez pas le câble autour de l'appareil et ne le pliez pas.
- ❑ Mettez l'appareil sur une table ou sur une surface plane.
- ❑ Assurez-vous que l'appareil a suffisamment refroidi avant de le nettoyer et de le ranger.
- ❑ Il est déconseillé d'allumer l'appareil à l'aide d'un minuteur externe ou d'un système télécommandé séparé.
- ❑ Il est absolument nécessaire de garder cet appareil propre, puisqu'il entre en contact avec de la nourriture.
- ❑ Ne démontez pas le socle.
- ❑ Ne mettez jamais vos doigts dans l'appareil.
- ❑ Assurez-vous que toutes les parties sont bien attachées avant de mettre en marche le moteur.
- ❑ Assurez-vous que le moteur a cessé de fonctionner avant de démonter l'appareil.
- ❑ Vérifiez le filtre à chaque fois que vous utilisez l'appareil.
- ❑ N'utilisez pas l'appareil plus de 20 minutes en continu et laissez refroidir le moteur. Il faut prévoir une pause de minimum 10 minutes entre chaque utilisation.
- ❑ N'utilisez pas cet appareil pour broyer des aliments secs, comme des haricots secs, du riz, du café...etc.
- ❑ Tenez cet appareil à minimum 30 cm de distance des autres électroménagers.

(*) Service qualifié compétent: service après-vente du fabricant ou de l'importateur ou une personne qualifiée, reconnue et habilitée à faire ce genre de réparation afin d'éviter tout danger. Dans tous les cas, veuillez retourner l'appareil auprès de ce service.

MONTAGE

Installation du tampon en silicone : avant d'installer le bloc de séparation, assurez-vous que le tampon en silicone de la sortie de résidus en bas du bloc de séparation a été monté comme il faut. Le tampon en silicone de la sortie de résidus doit entrer dans la fente rectangulaire.

Remarques: quand vous nettoyez le bol, enlevez le tampon et faites couler de l'eau à travers la sortie de résidus afin d'enlever des restes alimentaires.

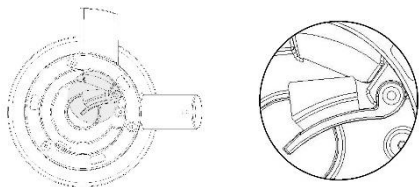

Assemblage du bol à la base : faites correspondre les trois ouvertures en bas avec les trois chapes de la base. Montez juste le bol sur la base.



- Assemblez le filtre au bol (faites correspondre l'ouverture en haut du conteneur des pièces du filet de filtre à l'encoche sur le bidon).
- Placez l'hélice en spirale dans le cœur du filtre.
- Ensuite, tournez l'hélice en spirale dans le sens des aiguilles d'une montre jusqu'à ce qu'il soit bien en place.
- Placez le couvercle sur le bol.
- Tournez le couvercle du bol dans le sens des aiguilles d'une montre jusqu'à ce que l'opercule se referme avec un « clic ». La flèche sur la couverture du bol s'alignera avec la flèche sur la base motorisée.

UTILISATION DE L'EXTRACTEUR DE JUS

1. Une fois que tous les éléments sont bien mis en place, branchez le câble d'alimentation.
2. Placez un des capteurs sous l'éjecteur de pulpe, et placez soit un verre, soit un autre conteneur sous le bec de jus.
3. L'extracteur de jus dispose de 3 réglages :

ON – permet d'enclencher le moteur pour faire des jus.

OFF (O) – arrête l'opération.

REV (R) – déplace l'hélice en spirale dans la direction opposée.

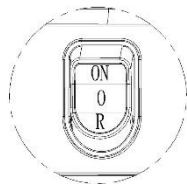

- Avant de mettre de la nourriture dans l'extracteur de jus, vérifiez que tous les ingrédients ont été lavés soigneusement. Si la nourriture doit être pelée, le lavage n'est pas nécessaire. De plus, vérifiez que toute la nourriture est coupée à une taille appropriée, pour qu'elle puisse être mise dans la couverture du bol. *Veuillez enlever les pépins ou les noyaux, comme ceux des cerises ou des prunes, car ils ne peuvent être broyés par l'appareil sans endommager l'hélice.
- Quand de la nourriture est mise dans l'extracteur de jus, l'hélice va automatiquement l'attirer et commencer immédiatement l'extraction de jus. **NE poussez PAS, NE forcez PAS sur l'appareil ou NE l'encombrez PAS.** N'utilisez le poussoir fourni avec l'extracteur de jus que quand la nourriture obstrue l'intérieur du bol.
- Il est préférable d'introduire tous les types de nourriture lentement, pour que la pulpe soit retirée entièrement des fruits ou des légumes.
- Rappel : éteignez l'extracteur de jus quand le processus est terminé. Ne faites pas fonctionner l'appareil à vide, car cela pourrait surchauffer le moteur.
- Ne mettez pas de fruits ou de légumes congelés, ni de glaçons dans l'appareil.
- Combinez des légumes verts feuillus et une variété de fruits pour obtenir le meilleur résultat possible.
- Choisissez des fruits et des légumes frais, car ils contiennent plus de jus. Par exemple, vous pouvez utiliser des pommes, des poires, du raisin et des melons (pastèques, melons Hami et melons aromatiques), des branches de céleri, des betteraves, des carottes et des épinards, etc.
- Veillez à retirer la peau des melons Hami et des betteraves. Il est aussi préférable d'enlever les pépins des fruits comme les oranges, car ils peuvent conférer un goût amer au jus.
- La quantité de jus et la saveur d'un fruit, dépendent de la fraîcheur et du type de fruit.
- Le jus de pomme frais brunit assez rapidement ; il s'agit du processus normal d'oxydation. Vous pouvez ajouter quelques gouttes de jus de citron pour ralentir l'oxydation.
- Vous pouvez aussi ajouter des feuilles et des racines (comme du céleri et de la laitue) dans l'appareil à votre jus.
- Les aliments mous contenant beaucoup de pulpe, comme les fraises, les tomates, les ananas, les kivi et les oranges contiennent peu de jus. Vous pouvez les presser avec des aliments durs et juteux. Pressez les matières molles avant les matières dures.
- Les aliments contenant trop de fibres ne conviennent pas pour ce produit.
- Les aliments qui contiennent de l'amidon, comme les bananes, la papaye, les avocats, les figues et les mangues ne conviennent pas pour ce produit.
- Il est recommandé de consommer le jus frais le plus tôt possible, car son goût et sa valeur nutritionnelle seront influencés lorsque le jus est exposé à l'air libre pour une longue durée.

NETTOYAGE

- Eteignez l'appareil et débranchez-le de la source d'alimentation.
- Tournez le couvercle du bol dans le sens inverse des aiguilles d'une montre pour le déverrouiller.
- Démontez la partie supérieure dans l'ordre suivant: le couvercle du bol, l'hélice, le filtre et le bol.
- A l'aide de la brosse de nettoyage incluse, nettoyez soigneusement chaque partie démontée avec de l'eau chaude savonneuse.
- Veillez à déplacer le tampon en silicone situé sous le bol pour nettoyer les débris restants dans l'éjecteur de pulpe.

Veillez noter :

- Nettoyez l'extracteur de jus immédiatement après chaque utilisation.
- N'utilisez jamais de produits ménagers puissants ou d'éponges abrasives.
- N'immergez jamais l'appareil dans l'eau.
- Essuyez toutes les pièces détachées avant de les réutiliser.
- Ne mettez jamais aucune partie dans le lave-vaisselle.

NETTOYAGE DES TACHES TENACES

Étant donné que les caroténoïdes présents dans de nombreux légumes, en particulier les carottes, présentent de nombreuses et puissantes propriétés colorantes, nous vous suggérons d'utiliser l'une des méthodes de nettoyage suivantes :

1. Trempez les parties concernées dans de l'eau chaude savonneuse.
2. Ajoutez à parts égales de l'eau chaude et du vinaigre de cidre.
3. Faites tremper dans du bicarbonate de soude (½ boîte) et de l'eau chaude.

RESOLUTION DES PROBLEMES

PROBLEME	SOLUTION
L'appareil ne fonctionne pas	<ul style="list-style-type: none"> • Vérifiez le câble et la source d'alimentation. • Vérifiez que tous les parties sont montées correctement.
L'appareil bourre/s'encombre ou cesse de marcher	<ul style="list-style-type: none"> • Vérifiez que le couvercle du bol n'est pas bloqué. • Vérifiez que tous les pépins durs ont été enlevés avant de faire du jus et vérifiez qu'ils ne sont pas coincés dans l'appareil. • Eteignez l'appareil et passer sur la fonction Reverse (REV) pendant 3 secondes. • Démontez la partie supérieure et enlevez la pulpe restante.
L'appareil émet un grincement lors du processus	<ul style="list-style-type: none"> • Le bruit de grincement est tout à fait normal. • Ne pas faire fonctionner l'appareil s'il est vide.
L'appareil fuite sous le bol	<ul style="list-style-type: none"> • Assurez-vous que le tampon en silicone est bien fixé après avoir nettoyé l'appareil.
Le filtre présente des dégâts	<ul style="list-style-type: none"> • Ne pas encombrer ou forcer de la nourriture dans l'extracteur de jus. • Changez de filtre.
Trop de pulpe sort	<ul style="list-style-type: none"> • Coupez la nourriture en morceaux plus petits, notamment pour les aliments de texture fibreuse, afin d'éviter que les fibres n'obstruent l'hélice. • Insérez la nourriture plus lentement..
Le bol est coincé et ne se détache pas de la base	<ul style="list-style-type: none"> • Le plus fréquemment, ce problème est dû à un excès de nourriture dans le bol. • Appuyez sur le bouton 3 à 5 secondes. • Répétez ce processus 2 à 3 fois. Ensuite, poussez le bol vers le haut.
Le couvercle du bol est coincé	<ul style="list-style-type: none"> • Appuyez sur le bouton 3 à 5 secondes. Répétez l'action 2 à 3 fois. Ensuite, appuyez sur la partie supérieure du couvercle tout en tournant.
Une mauvaise odeur se dégage du générateur lors des premières utilisations de l'appareil	<ul style="list-style-type: none"> • Ce phénomène est normal au début de l'utilisation d'un nouveau générateur. • Si l'odeur persiste, faites-le parvenir au point de maintenance le plus proche pour effectuer des tests.

PROTECTION DE L'ENVIRONNEMENT – DIRECTIVE 2012/19/UE

Afin de préserver notre environnement et notre santé, l'élimination en fin de vie des appareils électriques et électroniques doit se faire selon des règles bien précises et nécessite l'implication de chacun, qu'il soit fournisseur ou utilisateur. C'est pour cette raison

que votre appareil, tel que le signale le symbole  apposé sur sa plaque signalétique ou sur l'emballage, ne doit en aucun cas être jeté dans une poubelle publique ou privée destinée aux ordures ménagères. L'utilisateur a le droit de déposer l'appareil dans des lieux publics de collecte procédant à un tri sélectif des déchets pour être soit recyclé, soit réutilisé pour d'autres applications conformément à la directive.

DÉCLARATION ERP – DIRECTIVE 1275/2008/CE

Nous, TKG Sprl/Bvba, confirmons par la présente que notre produit correspond aux exigences de la directive 1275/2008/CE. Certes, notre produit n'est pas équipé d'une fonction pour minimaliser la consommation de puissance, ce qui devrait selon la directive 1275/2008/CE mettre le produit en mode éteint ou mode veille après avoir fini sa fonction principale, mais ceci est pratiquement impossible, car cela nuirait à la fonction principale du produit si fortement que l'utilisation du produit ne serait plus possible!

C'est pourquoi dans notre mode d'emploi nous disons toujours au client de débrancher la fiche de la prise de courant dès qu'il a fini d'utiliser le produit.

La notice d'utilisation est aussi disponible en format électronique sur simple demande auprès du service après-vente (voir carte de garantie).



ESPAÑOL

CONSEJOS DE SEGURIDAD

Lea detenidamente el modo de empleo antes de utilizar el aparato, y siempre siga las medidas de seguridad y el modo de funcionamiento.

Importante : *Este aparato puede ser utilizado por niños mayores de 8 años y personas con capacidades físicas reducidas, sensoriales o mentales o con falta de experiencia o conocimiento, si se les ha dado la supervisión o instrucciones relativas al uso seguro del aparato y los riesgos involucrados. Los niños no deben jugar con el aparato. La limpieza y mantenimiento del aparato no debe ser hecho por niños a menos que sean mayores de 8 años y estén supervisados. No deje de vigilar su aparato y el cable y no lo deje nunca a cargo de niños menores de 8 años o de personas no responsables cuando está enchufado a la toma de corriente o se está enfriando.*

- Compruebe que el voltaje de la red principal corresponda con el mencionado en el aparato.
- Nunca deje el aparato sin supervisión al usarlo.
- Compruebe regularmente que no haya daños y perjuicios en el aparato. Nunca utilice el aparato si el cable presenta cualquier signo de daño. Todas las reparaciones se deberían hacer por un electricista competente y calificado (*) para evitar los peligros.
- Solo utilice el aparato para uso doméstico y en la forma indicado en estas instrucciones. No lo utilice para fines comerciales para que no abrevie su tempo de vida.
- Nunca sumerja el aparato en el agua o en cualquier otro líquido. Nunca lo ponga en el lavavajillas.
- Nunca utilice el aparato cerca de superficies calientes.
- Antes de limpiar, siempre desenchufe el aparato de la fuente de alimentación.
- Nunca utilice el aparato al aire libre. Póngalo siempre en un lugar seco.

- ❑ Nunca utilice accesorios que no están recomendados por el fabricante para que no cause daños y perjuicios al aparato o riesgo al usuario.
- ❑ Nunca desplace el aparato tirando del cable del aparato. Asegúrese de que el cable no se pueda atrapar de ninguna manera. No enrolle el cable alrededor del aparato y no se doble.
- ❑ Ponga el aparato en una mesa u otra superficie llana.
- ❑ Asegúrese de que el aparato se haya resfriado antes de limpiarlo y almacenarlo.
- ❑ Asegúrese también de que el cable nunca se encuentre con las partes calientes del aparato.
- ❑ Se desaconseja poner en marcha su aparato mediante un temporizador externo o un sistema de mando a distancia separado.
- ❑ Es absolutamente necesario mantener este aparato limpio ya que entra en contacto con alimentos.
- ❑ No desmonte la base.
- ❑ No ponga cualquier materiales extraños en el aparato.
- ❑ Asegúrese de que todas las partes estén bien sujetadas en su lugar antes de encender el motor. No desmonte si el aparato está en funcionamiento.
- ❑ Evite que el aparato toque las partes móviles. Asegúrese de que el motor haya dejado de funcionar antes de desmontarlo.
- ❑ Controle el colador cada vez que usted quiere utilizar el aparato.
- ❑ No use el aparato durante más de 20 minutos a la vez, deje que el motor se enfríe. Se requiere una pausa de 10 minutos como mínimo.
- ❑ No use este aparato para triturar productos secos, como judías secas, arroz, etc.
- ❑ Mantenga este producto a una distancia mínima de 30 cm de los otros electrodomésticos.

(*) Servicio técnico cualificado: servicio técnico del fabricante o del importador o una persona cualificada, reconocida y habilitada a fin de evitar cualquier peligro. En cualquier caso devuelva el aparato al servicio técnico.

ENSAMBLAJE

Instalación de la almohadilla de silicona: Antes de instalar la recipiente de zumo, confirme que la almohadilla de silicona del enchufe de la pulpa debajo del zumo está instalada.

Ponga el enchufe de la almohadilla de silicona en la ranura rectangular.

Información: se debe instalar correctamente la almohadilla de caucho, de otro modo se puede hacer fugo.

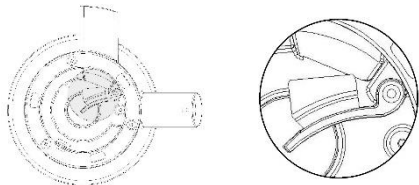

Ensamble la recipiente en la base: hace corresponder los tres agujeros en fondo de la recipiente con los tres caras del fondo. Ponga la recipiente en la base.



- Ensamble el filtro en la base (hace corresponder el agujero sobre el teniente de los componentes con la ranura en el contenedor). Ensamble el filtro en la recipiente (hace corresponder el agujero sobre el teniente de los componentes del filtro con la ranura en el contenedor).
- Ponga la barrena del filtro en centro. Torca la barrena en sentido horario hasta que caiga en lugar.
- Ponga la cubierta de la recipiente sobre la recipiente.
- Tome la cubierta de la recipiente en sentido horario hasta que la tapa haga clic en position cerrada. La flecha en la cubierta de la recipiente se alinea con la fleche de la base motorizado.

UTILIZAR EL SLOW JUICER

1. Una vez que todos los componentes están fijados, junte cable de alimentación con un fuente de alimentación aprobado.
2. Ponga un de cobradores bajo el expulsor de pulpa y o una recipiente u otro contenedor bajo el pico de zuma.
3. El Slow Juicer tiene 3 configuraciones :

ON – Esto empieza el motor para hacer zumo.
OFF (O) – Esto acaba la operación.
REV (R) – Esto traslada la barrena en el sentido inverso.

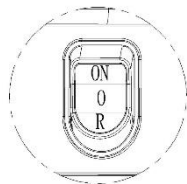

4. Antes de poner la comida en el Slow Juicer, se asegure de que todos los alimentos están bien lavados; si se necesita pelar los alimentos, no es necesario lavarlos. También asegure de que todos los alimentos están cortados en una talla conveniente para que quepan en la cubierta de la recipiente. *Por favor, asegúrese de remover cada semilla o hueso, como los huesos de cerezas o de ciruelo, ya que no estarán tratados y pueden dañar la barrena.
5. Cuando place un alimento en Slow Juicer, la barren atraerá automáticamente la comida y comienza hacer zumo inmediatamente. **NO empuje, fuerce, o inunde el aparato.** Sólo puede utilizar el buchón con el Slow Juicer cuando la comida obstruye el interior de la cubierta de la recipiente.
6. Es mejor introducir la comida a un ritmo lento, para que permita toda la pulpa esté extraído completamente de los frutos o las verduras.
7. Notificación: Apague el Slow Juicer cuando el zumo está hecho. No ejecute el Slow Juicer sin ningún alimento al interior del aparato porque podría sobrecalentar el motor.
8. No meta cualquier fruto, verdura o hielo congelado.
9. Combine hojas verdes con una variedad de frutos para obtener el mejor resultado posible.
10. Elija frutos y verduras frescos porque contiene más zumo. Alimentos apropiados son las manzanas, las peras, las uvas y los melones (melón de agua, melón Hami o melón aromático), ramas de apio, las raíces azucareras, las zanahorias y espinaca, etc...
11. Acuérdese de despegar las pieles duras de los melones Hami y los raíces azucareras. También se sugiere de remover las semillas de fritos, como las naranjas, porque pueden gustar amargos.
12. La cantidad de zumo y gusto de los frutos depende del fresco y de qué tipo de este fruto.
13. El zumo fresco de manzanas se hace marrón bastante rápido, a causa de oxidación, es el proceso normal. Puede añadir gotas de zumo de limón para tardar la oxidación.
14. You can put in leaves and stems (such as celery and lettuce) into the machine for juice.
15. Los alimentos suaves con mucha pulpa, como la fresa, el tomate, el ananás, fruto de kiwi y la naranja contiene menos zumo. Se sugiere estrujarlos juntos con alimentos duros y jugosos. Estruje los alimentos suaves antes los furos.
16. Los alimentos que contiene demasiado fibras no convienen para este producto.
17. Los alimentos que contiene almidón como los plátanos, las papayas, los avocados, los higos y mangos no conviene para este producto.
18. Se sugiere disfrutar el zumo fresco tan pronto como sea posible, porque su gusto y valor nutricional estarán influidos cuando es expuesto por mucho tiempo en el aire libre.

LIMPIEZA

- Apague el aparato y lo desconecte de la fuente de alimentación.
- Tuerce la cubierta de la recipiente en sentido antihorario para desbloquear.
- Desmante la parte superior en el siguiente orden: cubierta de la recipiente, barrena, filtro, recipiente.
- Utilizando el cepillo del Slow Juicer, limpie cada parte con agua caliente jabonosa.
- Acuérdesse desplazar almohadillas de siliconas bajo la recipiente para limpiar la basura en el expulsor de pulpa

Aviso:

- Limpiar el Slow Juicer inmediatamente después cada uso, permite reducir manchas en la recipiente o las partes superiores.
- Nunca utilice limpiadores domésticos, amoníaco o abrasivos limpiando el Slow Juicer.
- No enjuague la base del Slow Juicer base o sumergir la base en agua.
- Seque todos los accesorios antes de reutilizar.
- Se recomienda limpiar todos los componentes con lavado de manos de todas los componentes de la parte superior. Por favor, no ponga ninguna parte del Slow Juicer en las lavavajillas.

PARA MANCHAS TENAZ

Porque hay muchos atributos de tinción fuertes en los carotenos que están presente en muchas verduras, especialmente zanahorias, aconsejamos utilizar UNO de los procedimientos siguientes:

1. Remoje en agua jabonoso leve.
2. Partes iguales de agua tibia al vinagre de sidra.
3. Remoje en bicarbonato de sodio, $\frac{1}{2}$ de la caja y en agua caliente.

DIAGNÓSTICO DE FALLO

PROBLEMA	PROSOLUCIÓN
Máquina no funciona	<ul style="list-style-type: none"> • Verifique que el cable de alimentación y fuente de alimentación. • Verifique que todos los componentes se hayan ensamblado correctamente.
Máquina bloquea/ obstruye o acaba de funcionar	<ul style="list-style-type: none"> • Verifique que la cubierta de la recipiente está libre y no bloqueado. • Verifique que se remover las semillas duras antes de hacer zumo y que no están bloqueado en el aparato. • Apague el aparato y pase a reverse para 3 segundos. • Desensamble la parte superior y remueva la pulpa restante.
Hay un chirrido haciendo el zumo	<p>El chirrido es perfectamente normal.</p> <p>Nota: no ejecute el juicer sin comida</p>
Hay una fuga abajo la recipiente	<ul style="list-style-type: none"> • Asegúrense de que el almohadillo de silicones sea fijado estrechamente después de limpiar
Daño al filtro	<ul style="list-style-type: none"> • Refiere a una instrucción del usa adecuado y consejos para hacer zumo. Acuérdesse de no rellenar el Slow Juicer o de forzar alimentos en el aparato. • Cambie el filtro.
Sale demasiado pulpa	<ul style="list-style-type: none"> • Corte los alimentos en trozos más pequeños, especialmente los alimentos fibrosos para evitar que fibras desechan alrededor de la barrena. Meta la comida a un ritmo más lento y permite a los alimentos salir toda la pulpa del aparato antes de introducir más.
La recipiente está bloqueado y no quiere desacoplar de la base.	<ul style="list-style-type: none"> • Se cause corrientemente de un exceso de alimentos en la recipiente. Apriete el botón reverse 3 hasta 5 segundos. • Repite la acción 2-3 veces. Luego, apriete la recipiente al alza.
La cubierta de la recipiente/tapa está bloqueado	<ul style="list-style-type: none"> • Apriete el botón reverse 3 hasta 5 segundos. Repite la acción 2, 3 veces, antes de que puede apretar arriba de la tapa mientras de tornear.

<p>Mal olor sale de generador eléctrico en los primeros usos del producto.</p>	<ul style="list-style-type: none"> • Fenómeno normal al principio del uso del generador nuevo. • Envíase al punto de mantenimiento para testar si todavía tiene un mal olor después repetidas veces de uso.
--	---

PROTECCIÓN DEL MEDIO AMBIENTE – DIRECTIVA 2012/19/UE

Para poder preservar nuestro medio ambiente y proteger la salud humana, los residuos eléctricos y equipos electrónicos deberían ser destruidos de acuerdo con unas normas específicas con la implicación de ambos proveedores y consumidores. Por esta razón,



como indica el símbolo  en la placa de datos técnicos, su aparato no debería ser tirado en un contenedor municipal sino que debería ser devuelto a la tienda, o dejado en un punto de recolección para ser reciclado o usado para otras aplicaciones conforme a la directiva.

DECLARACIÓN ERP – REGULACIÓN 1275/2008/CE

Nosotros, TKG Sprl/Bvba, por la presente confirmamos que nuestro producto cumple con los requisitos del Reglamento 1275/2008/CE. Es cierto que nuestro producto no dispone de una función para minimizar el consumo de energía, lo que debería de acuerdo con la regulación 1275/2008/CE puso el producto en off o en el modo de espera después de terminar la función principal, pero esto es prácticamente imposible, ya que comprometería la función principal del producto tan fuertemente, que el uso del producto ya no sería posible!

Por esta razón siempre le decimos al cliente, en nuestro manual de instrucciones, de desenchufar el aparato inmediatamente después de haber terminado su utilización.

El manual de usuario con una simple petición está también disponible en formato electrónico desde el servicio técnico (véase la garantía).

ZASADY BEZPIECZNEGO UŻYTKOWANIA

Zanim zaczniesz używać urządzenie przeczytaj uważnie instrukcję i postępuj wyłącznie z jej wskazaniem.

Ważne: *Urządzenie może być użytkowane przez dzieci w wieku 8 lat i więcej oraz osoby z ograniczonymi zdolnościami fizycznymi, czuciowymi lub umysłowymi, albo osoby nie mające doświadczenia i znajomości sprzętu, jeśli zastosowano nad nimi nadzór lub udzielono im instrukcji dotyczących bezpiecznego użytkowania urządzenia i związanych z tym niebezpieczeństw. Dzieci nie powinny bawić się tym urządzeniem. Czyszczenie i konserwacja przez użytkownika nie powinny być wykonywane przez dzieci, chyba że mają one więcej niż 8 lat i są pod nadzorem. Nie zostawiaj włączonego urządzenia wraz z przewodem bez nadzoru, trzymaj z dala od dzieci poniżej 8 roku życia i osób niepowołanych kiedy jest podłączone do sieci lub się chłodzi.*

- Sprawdź, czy napięcie sieciowe odpowiada napięciu podanemu na urządzeniu.
- Nigdy nie pozostawiaj urządzenia bez nadzoru, gdy jest używane.
- Regularnie sprawdzaj urządzenie pod kątem uszkodzeń. Nigdy nie używaj urządzenia, jeśli jego przewód lub samo urządzenie wykazuje jakiegokolwiek oznaki uszkodzenia. Wszelkie naprawy powinny być wykonywane przez wykwalifikowanego elektryka (*).
- Urządzenie jest przeznaczone wyłącznie do użytku domowego, w sposób wskazany w niniejszej instrukcji. Nie używaj go do celów komercyjnych, aby nie skrócić jego żywotności.
- Nigdy nie zanurzaj urządzenia w wodzie lub innym płynie z jakiegokolwiek powodu. Nigdy nie wkładaj go do zmywarki.
- Nigdy nie używaj urządzenia w pobliżu gorących powierzchni.
- Przed czyszczeniem zawsze odłączaj urządzenie od zasilania.

- Nigdy nie używaj urządzenia na zewnątrz. Zawsze umieszczaj je w suchym otoczeniu.
- Nigdy nie używaj akcesoriów, które nie są zalecane przez producenta, aby nie spowodować uszkodzenia urządzenia lub zagrożenia dla użytkownika.
- Nigdy nie przesuwaj urządzenia ciągnąc za przewód ani nie wyłączaj go w ten sposób (tylko za wtyczkę). Upewnij się, że przewód nie może się w żaden sposób zaczepić. Nie owijaj przewodu wokół urządzenia i nie zginaj go.
- Postaw urządzenie na stole lub płaskiej powierzchni.
- Upewnij się, że urządzenie ostygło przed czyszczeniem i przechowywaniem.
- Nigdy nie należy włączać urządzenia za pomocą zewnętrznego programatora czasowego lub innego oddzielnego systemu zdalnego sterowania.
- Bezwzględnie konieczne jest utrzymywanie urządzenia w czystości przez cały czas kontaktu z żywnością.
- Nie demontuj podstawy.
- Nie wkładaj do urządzenia żadnych ciał obcych.
- Zawsze pewnie domykaj wszystkie części przed włączeniem silnika. Nie odkręcaj podczas pracy urządzenia.
- Unikaj kontaktu z ruchomymi częściami. Upewnij się, że silnik zatrzymuje się całkowicie przed demontażem.
- Sprawdzaj sitko za każdym razem, gdy chcesz korzystać z urządzenia. W przypadku wykrycia pęknięć lub uszkodzeń nie należy korzystać z urządzenia i skontaktować się z profesjonalnym personelem serwisowym w celu naprawy.
- Nie używaj urządzenia dłużej niż 20 minut, pozwól silnikowi ostygnąć. Zatrzymaj jego pracę na minimum 10 minut.
- Ten produkt nie nadaje się do kruszenia suchych produktów, takich jak suszona fasola lub ryż...
- Trzymaj ten produkt w odległości co najmniej 30 cm od innych urządzeń kuchennych. To nie jest zabawka

MONTAŻ

Zakładanie uszczelki misy-pojemnika wyciskarki: przed założeniem misy-pojemnika do wyciskania soku na podstawę upewnij się, że silikonowa uszczelka u wylotu rynienki odprowadzającej miąższ na spodzie pojemnika do wyciskania została prawidłowo założona.

Wciśnij uszczelkę w prostokątną niszę.

Uwaga: podczas mycia misy, należy wysunąć uszczelkę na zewnątrz i wyptukać otwory strumieniem wody w celu usunięcia zalegającej miazgi.

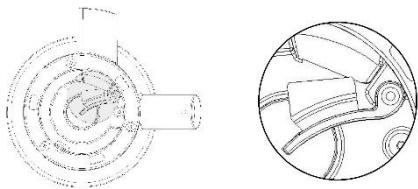

Zamontuj misę na podstawie: trzy otwory w dolnej części misy odpowiadają trzem uchwytnom na korpusie, wystarczy umieścić misę na korpusie;



- Zamontuj filtr siatkowy w misie zgodnie z oznakowaniem (punkt na obrzeżu filtra odpowiada rowkowi na pojemniku)
- Umieść ślimaka - spiralę wyciskającą wewnątrz filtra, w misie przekręć lekko w prawo, aż spirala osiądzie na swoim miejscu.
- Umieść pokrywę urządzenia na misie.
- Przekręć w prawo aż pokrywa zatrzaśnie się w pozycji zablokowanej. (Strzałka na pokrywie będzie wyrównana ze strzałką na podstawie).

KORZYSTANIE Z WYCISKARKI

1. Gdy wszystkie elementy są na swoim miejscu, należy podłączyć przewód zasilający do odpowiedniego źródła prądu.
2. Umieść pojemniki na sok i miąższ pod wylotami z misy.
3. Urządzenie ma 3 ustawienia

ON – uruchamia silnik do wyciskania soku.
OFF (O) – zatrzymuje operację.
REV (R) – ten przycisk uruchamia przemieszczanie się spirali w przeciwnym kierunku.

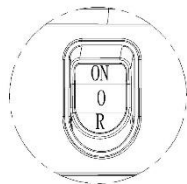

4. Przed umieszczeniem żywności w wyciskarce wolnoobrotowej, upewnij się, że wszystkie produkty zostały dokładnie umyte, a jeśli jest taka potrzeba – obrane ze skórki. Również upewnij się, że wszystkie produkty zostały pokrojone do odpowiedniego rozmiaru i z łatwością zmieszczą się w otworze zasypowym pokrywy. Upewnij się, że usunięto wszelkie twarde nasiona lub pestki, takie jak pestki wiśni i śliw, ponieważ nie będą one przetwarzane w sokowirówce i mogą spowodować uszkodzenie ślimaka.
5. Po włożeniu jakiegokolwiek produktu do wyciskarki ślimak (spirala wyciskająca) automatycznie ciągnie go i natychmiast wyciska sok. NIE ma potrzeby naciskać, używać siły lub popychacza. Popychacz, w który jest wyposażona wyciskarka jest potrzebny, gdy produkt przepętnia komorę podajnika.
6. Najlepiej umieszczać produkty w małych porcjach powoli, dzięki czemu wszystkie owoce i warzywa będą dokładnie wyciśnięte.
7. Przypomnienie: wyłącz wyciskarkę z sieci, gdy proces wyciskania zakończy się. Nie uruchamiaj wyciskarki, gdy nie ma w niej produktów do wyciskania, gdyż może to doprowadzić do przegrzania silnika.
8. Nie należy umieszczać żadnych mrożonych owoców, warzyw lub lodu w urządzeniu.
9. Łączenie zielonych warzyw z różnymi owocami daje najlepsze rezultaty.
10. Wybieraj świeże owoce i warzywa, ponieważ zawierają one więcej soku. Odpowiednie są jabłka, gruszki, winogrona i melony (arbuz, melon itp.), seler todyga, korzeń buraka cukrowego, marchew, szpinak, itp..
11. Pamiętaj, aby usunąć grube skórki melona, arbuza, korzenia buraka cukrowego. Sugerujemy również wyeliminowanie pestek owoców, takich jak pomarańcze, ponieważ mogą one nadać sokowi gorzki smak.
12. Ilość soku i smak zależą od świeżości i rodzaju owocu z którego się go wyciska.
13. Świeży sok jabłkowy wkrótce po wyciśnięciu stanie się brązowy, to jest normalny proces utleniania. Aby spowolnić utlenianie możesz dodać kilka kropli soku z cytryny.
14. W tej wyciskarce do soku można umieszczać liście i todygi takich roślin jak seler, szpinak i sałaty.
15. Miękkie artykuły z dużą ilością miąższu, takie jak truskawki, pomidor, ananas, kiwi i pomarańcze zawierają mniej soku. Jest zalecane, aby wyciskać je razem z produktami twardymi i soczystymi. Wyciska się miękkie artykuły przed twardymi.
16. Artykuły spożywcze ze zbyt dużą ilością włókien nie nadają się do przetwarzania w tym urządzeniu.
17. Artykuły spożywcze zawierające skrobię, takie jak banany, asymina, awokado, mango, figi nie nadają się do przetwarzania w tym urządzeniu.
18. Jest zalecane, aby korzystać ze świeżego soku, tak szybko jak tylko jest to możliwe, ponieważ jego smak i wartości odżywcze będą się pogarszać, gdy będzie wystawiony na działanie powietrza przez dłuższy czas.

CZYSZCZENIE

- Wyłącz urządzenie i odłącz od źródła zasilania.
- Obróć pokrywę (podajnik) w lewo, aby odblokować.
- Wyjmij z miski moduł obejmujący spiralę wygniatającą sok, filtr siatkowy
- Umyj części urządzenia pod bieżącą wodą lub gorącą wodą z płynem do naczyń, potem optucz. W przypadku przywierających wyłoków oczyść elementy urządzenia załączoną szczoteczką.
- Po umyciu osusz elementy urządzenia. Przechowuj urządzenie w miejscu suchym o dobrej wentylacji.
- Pamiętaj, aby wysunąć silikonową uszczelkę na spodzie miski i oczyścić pozostałości w wyrzutniku miążgi.

Pamiętaj:

- Umyj urządzenie w krótkim czasie po użyciu, aby pozostałości wyłoków nie przywierały do elementów urządzenia, utrudniając jego demontaż i czyszczenie lub zmniejszając jego sprawność.
- Nigdy nie należy używać silnych środków czyszczących, amoniaku, szczotek drucianych lub materiałów ściernych do czyszczenia wyciskarki.
- Nie zanurzaj podstawy w wodzie. Podstawę należy przemywać zwilżoną i wyciśniętą ściereczką.
- Osusz wszystkie części wyciskarki przed złożeniem, przechowywaniem i ponownym użyciem.
- Zaleca się ręczne mycie wszystkich elementów urządzenia. Nie należy umieszczać żadnych części wyciskarki w zmywarce.

NA UPORCZYWE PLAMY

Karoteny znajdujące się w wielu warzywach, zwłaszcza marchwi, silnie barwią części urządzenia – proponujemy pozbycie się zabarwień przez zastosowanie jednej z poniższych metod:

1. namoczyć w ciepłym roztworze wody z łagodnym mydłem.
2. przemyć w roztworze przygotowanym z równych części wody i octu z jabłek.
3. zanurzyć w roztworze z ½ łyżeczki sody oczyszczonej i ciepłej wody.

Po usunięciu plam – wyłukać w czystej wodzie i wysuszyć.

POSTĘPOWANIE W PRZYPADKU PROBLEMÓW

PROBLEM	ROZWIĄZANIE
Urządzenie nie działa	<ul style="list-style-type: none"> • Sprawdź, czy wtyczka jest dobrze umieszczona w gniazdku. • Sprawdź, czy wszystkie elementy są prawidłowo zmontowane
Urządzenie zapycha się, zatrzymuje lub przestaje działać	<ul style="list-style-type: none"> • Sprawdź, czy rynna wpustowa jest pusta i nie zablokowana • Sprawdź, czy twarde nasiona zostały usunięte i nie tkwią w urządzeniu • Wyłącz urządzenie i włącz bieg wsteczny (REV) na 3 sekundy • Rozmontuj i oczyść sekcję wyciskającą z pozostałości miąższu
Urządzenie wydaje piszczące dźwięki podczas wyciskania soku	<ul style="list-style-type: none"> • To zupełnie normalne. Proszę pamiętać, aby nie uruchamiać wyciskarki bez produktów – na pusto.
Sok wycieka spod miski	<ul style="list-style-type: none"> • Proszę sprawdzić, czy uszczelka silikonowa na spodzie miski została umieszczona na swoim miejscu po myciu a przed zmontowaniem urządzenia
Uszkodzenia filtra siatkowego	<ul style="list-style-type: none"> • Przestrzegaj instrukcji obsługi i porad dotyczących wyciskania soków. Urządzenie nie powinno pracować „na pusto”. Nie próbuj wyciskać soku z produktów zbyt twardych, nie używaj siły, nie przyspieszaj procesu wyciskania. <p>Wymień uszkodzony filtr na nowy.</p>
Zbyt dużo pulpy	<ul style="list-style-type: none"> • Pokrój żywność na małe kawałki, zwłaszcza warzywa z dużą ilością włókien, aby nie owijały się wokół spirali/ślimaka. Wkładaj kolejne porcje powoli pozwalając poprzedniej porcji opuścić urządzenie.
Miska jest zablokowana i nie daje się odłączyć od podstawy	<ul style="list-style-type: none"> • Często powodem jest nadmiar produktów w misie. Naciśnij REV na 3-5 sekund. Powtórz czynność 2-3 razy a następnie popchnij misę w górę.
Zablokowana pokrywa, rynna wpustowa	<ul style="list-style-type: none"> • Przyciśnij przycisk REV na 3-5 sekund. Powtórz 2-3 razy. Dociśnij wierzch pokrywy obracając.
Nieprzyjemny zapach z urządzenia podczas korzystania z niego przez pierwsze kilka razy	<ul style="list-style-type: none"> • Zjawisko normalne na początku stosowania nowego urządzenia. • Proszę wystać urządzenie do pobliskiego serwisu jeśli nieprzyjemny zapach utrzymuje się nadal po kilkukrotnym użyciu

OCHRONA ŚRODOWISKA NATURALNEGO



Symbol  na tabliczce znamionowej urządzenia oznacza, że produktu nie wolno wyrzucać razem z innymi odpadami z gospodarstw domowych. Polskie prawo zabrania pod karą grzywny łączenia zużytego sprzętu elektrycznego i elektronicznego wraz z innymi odpadami. Dbając o pozbycie się produktu w należyty sposób, można zapobiec potencjalnym negatywnym skutkom dla środowiska naturalnego i zdrowia ludzkiego, jakie mogłyby wynikać z niewłaściwego postępowania z odpadami powstałymi ze zużytego sprzętu elektronicznego.

System zbierania zużytego sprzętu jest zgodny z obowiązującymi na terenie Rzeczypospolitej Polskiej normami prawnymi, (Ustawa z dnia 29 lipca 2005, Dziennik Ustaw Nr 180 poz.1494 i 1495) obowiązki wynikające z ustawy przejęta w imieniu przedsiębiorcy Organizacja Odzysku. Gospodarstwo domowe pełni istotną rolę w przyczynianiu się do ponownego użycia i odzysku, w tym recyklingu, zużytego sprzętu elektrycznego. Przestrzeganie zasad selektywnej zbiórki sprzętu ma zapewnić właściwy poziom ochrony zdrowia ludzkiego i środowiska naturalnego.

DEKLARACJA ERP – ROZPORZĄDZENIE KOMISJI (WE) NR 1275/2008

My, TKG Sprl/Bvba, niniejszym oświadczamy, że nasz produkt spełnia wymagania Rozporządzenia Komisji Europejskiej (WE) nr 1275/2008. W prawdzie, nasz produkt nie posiada funkcji, któryby pozwalała na zminimalizowanie zużycia energii, która powinna zgodnie z Rozporządzeniem Komisji Europejskiej (WE) nr 1275/2008 wyłączyć produkt lub przetączyć go w tryb czuwania po zakończeniu głównej funkcji, ale jest to praktycznie niemożliwe, ponieważ pogorszyłoby to główną funkcję urządzenia tak mocno, iż dalsze użytkowanie produktu nie byłoby możliwe.

W związku z powyższym, w naszych instrukcjach obsługi zawsze informujemy Klienta, aby zaraz po zakończeniu zapiekania natychmiast odłączył urządzenie z prądu.

Na prośbę Klienta, instrukcja obsługi jest również dostępna w formie elektronicznej w ramach obsługi posprzedażowej (zobacz karta gwarancyjna).

(*) Kompetentny wykwalifikowany elektryk: dział obsługi posprzedażnej producenta lub importera lub dowolna osoba wykwalifikowana, uprawniona i kompetentna do wykonywania tego rodzaju napraw. W razie potrzeby oddaj urządzenie takiej osobie do przeglądu/naprawy.



NEDERLANDS

BELANGRIJKE VEILIGHEIDSVOORSCHRIFTEN

Lees de gebruiksaanwijzing aandachtig alvorens u uw toestel gebruikt, en respecteer altijd de veiligheids- en de gebruiksvoorschriften.

Belangrijk : *Het toestel mag worden gebruikt door kinderen van meer dan 8 jaar oud en door personen met beperkte fysieke, sensorische of mentale capaciteiten of met een gebrek aan ervaring of kennis als ze onder toezicht staan of vooraf instructies hebben gekregen betreffende een veilig gebruik van het toestel en de risico's die ermee gepaard gaan. Kinderen mogen in geen geval met het toestel spelen. Schoonmaak en onderhoud mogen niet worden uitgevoerd door kinderen, tenzij ze 8 jaar of ouder zijn en onder toezicht staan. Laat uw toestel en zijn snoer nooit zonder toezicht en binnen het bereik van kinderen jonger dan 8 jaar of van ontoerekeningsvatbare personen wanneer het onder spanning staat of wanneer het aan het afkoelen is.*

- Controleer of uw netspanning overeenkomt met de op het apparaat aangegeven spanning.
- Laat het apparaat nooit zonder toezicht achter tijdens gebruik.
- Controleer het apparaat regelmatig op beschadigen. Gebruik het apparaat nooit als het snoer of het apparaat enige schade vertoont. Reparaties dienen uitgevoerd te worden door een bevoegde, gekwalificeerde elektricien (*).
- Dompel het apparaat nooit onder in water of een andere vloeistof, om welke reden dan ook. Plaats het apparaat nooit in de vaatwasser.
- Gebruik het apparaat nooit in de buurt van hete oppervlakken.
- Haal altijd eerst de stekker van het apparaat uit het stopcontact voordat u het reinigt.
- Gebruik het apparaat nooit buitenshuis. Plaats het apparaat altijd in een droge omgeving.

- ❑ Gebruik nooit accessoires die niet door de fabrikant worden aanbevolen om schade aan het apparaat of gevaar voor de gebruiker te voorkomen.
- ❑ Verplaats het apparaat nooit door aan het snoer te trekken. Zorg ervoor dat het snoer op geen manier bekneld kan raken. Wikkel het snoer niet om het apparaat heen en buig het niet.
- ❑ Controleer of het apparaat is afgekoeld voordat u het reinigt en opbergt.
- ❑ Uw apparaat mag nooit worden ingeschakeld via een externe timer of een aparte afstandsbediening.
- ❑ Het is noodzakelijk om dit apparaat te allen tijde schoon te houden wanneer het in contact met voeding komt.
- ❑ Demonteer de basis niet.
- ❑ Steek geen vreemde materialen in het apparaat.
- ❑ Klem alle onderdelen altijd goed vast voordat de motor wordt ingeschakeld. Maak het niet los wanneer uw apparaat werkt.
- ❑ Vermijd contact met bewegende delen. Zorg ervoor dat de motor volledig stilstaat voordat u hem demonteert.
- ❑ Controleer de filters telkens wanneer u het apparaat wilt gebruiken. Als u scheuren of beschadigingen constateert, gebruik het apparaat dan niet en neem contact op met het professionele servicepersoneel voor reparatie.
- ❑ Gebruik het apparaat niet langer dan 20 minuten per keer, laat de motor afkoelen. Pauzeer minimaal 10 minuten.
- ❑ Dit product is niet geschikt voor het vermalen van droge goederen, zoals gedroogde bonen of rijst....
- ❑ Bewaar dit product op min. 30 cm afstand van andere keukenapparatuur.

(*) Bevoegde gekwalificeerde elektricien: De dienst na verkoop van de fabrikant of importeur, of elke persoon die gekwalificeerd, goedgekeurd en bevoegd is om dit soort reparaties uit te voeren. Geef het apparaat eventueel voor reparatie aan een dergelijke elektricien.

MONTAGE

Installatie van de siliconenstop: Gelieve voor de persbeker wordt geïnstalleerd na te kijken of de siliconenstop van de pulpuitlaat aan de onderkant van de persbeker bevestigd is zoals het hoort.

Zorg dat de siliconenstop van de pulpuitlaat in de rechthoekige opening wordt gestoken.

Opmerkingen: Wanneer u de kom schoonmaakt, zorg dan dat u de stop eerst verwijdert en laat water lopen door de pulpuitlaat om overbodige voedingsresten te verwijderen.

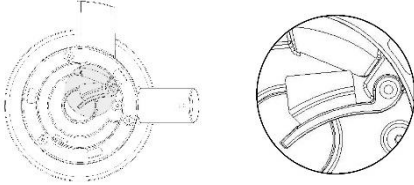

Bevestig de schaal aan de onderstel: laat de drie gaten aan het onderstel overeenkomen met de drie hechtingen. Zet de schaal enkel op het onderstel.



- Bevestig de filter op de schaal (laat het gat boven de houder van de filternetonderdelen overeenkomen met de gleuf op het reservoir.
- Plaats het mes in het midden van de filter.
- Draai aan het mes in wijzerzin tot die op z'n plaats valt.
- Plaats het deksel op de schaal.
- Draai het deksel in wijzerzin tot het vastklikt. Het pijltje op het deksel van de schaal zal overeenkomen met het onderstel waar de motor zit.

DE SLOW JUICER GEBRUIKEN

1. Eens alle onderdelen veilig zijn geplaatst, steek stroomkabel in een goedgekeurde energiebron.
2. Plaats een van de beker onder de sproeiknop, ofwel een glas ofwel iets anders om het sap op te vangen.
3. De Slow Juicer heeft 3 standen:

ON – om de motor te starten voor sap te maken.
OFF (O) – om het toestel uit te schakelen.
REV (R) – om het mes in de tegenovergestelde richting te draaien.

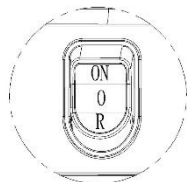

4. Alvorens voeding in de Slow Juicer te plaatsen, zorg ervoor de voeding voldoende is gewassen. Wanneer voeding moet worden gepeld, is het niet nodig om te wassen. Zorg er ook voor dat alles klein genoeg is gesneden zodat het gemakkelijk in de schaal past. *Gelieve ervoor te zorgen dat alle harde zaden of pitten verwijderd zijn, zoals kersen- of pruimpitten, aangezien dat niet door de het apparaat kan worden verwerkt en zelfs schade toebrengen aan het mes.
5. Wanneer er voeding in de Slow Juicer wordt gezet, zal het mes automatisch naar zich toe trekken en het automatisch vermalen. **Niet op het apparaat duwen, het forceren of overmatig opvullen.** De Pusher samen met de Slow Juicer dient enkel te worden gebruikt wanneer voeding de binnenkant van de schaal inneemt.
6. Het is aan te raden om de groente en het fruit stelselmatig te introduceren, zodat er alle pulp kan worden uitgehaald.
7. Herinnering: Schakel de Slow Juicer uit wanneer het sap is gemaakt. Laat de Slow Juicer niet draaien zonder inhoud, aangezien dat de motor kan oververhitten.
8. Pers geen bevroren fruit of groenten in het apparaat.
9. Voor het beste resultaat, voeg een verscheidenheid aan fruit toe aan de bladgroenten.
10. Kies voor vers fruit en groenten, want die bevatten meer sap. Geschikte voeding zijn appels, peren, druiven, meloenen (watermeloen, Hamimeloen of aromatische meloen), selderplanten, suikerbiet, wortel en spinazie, enz. Vergeet niet de harde schil van de Hamimeloen of suikerbieten te doen. Een suggestie is eveneens om alle zaadjes uit fruit zoals appelsienen te halen, omdat dat een bittere smaak kan geven.
11. De hoeveelheid sap en smaak hangt af van de versheid en de soort van het fruit.
12. Vers appelsap zal snel bruin worden; dit door de normale oxidatie. Voeg druppels citroensap toe om het oxidatieproces te vertragen.
13. Je kan bladeren en stelen (zoals bij selder en sla) in de schaal doen voor sap van te maken.
14. Zachte groenten of fruit met veel pulp zoals aardbeien, tomaten, ananas, kiwi's en appelsienen bevatten minder sap. Het is aan te raden om samen met harde en sappige voeding te persen. Pers echter eerst de zachte voeding en pas daarna het harde.
15. Voeding met te veel vezels zijn niet geschikt voor dit product.
16. Voeding dat veel zetmeel bevat, zoals bananen, papaja, avocado, vijg en mango's, zijn ook niet geschikt voor die product.
17. Het is ook aan te raden om vers sap zo snel mogelijk op te maken, want de smaak en nutritionele waarde worden beïnvloed wanneer ze voor een langere tijd aan lucht worden blootgesteld.

SHOONMAAK

- Schakel het apparaat uit en haal de stekker uit het stopcontact.
- Draai aan de schaal in tegenwijzerzin om los te maken.
- Haal het bovenste onderdeel uit elkaar in deze volgorde: eerst het Schaaldeksel, dan het mes, daarna de filter en als laatste de schaal.
- Maak uitvoerig elk uit elkaar gehaald onderdeel schoon met de Slow Juicer Cleaning Brush in warm zeepwater.
- Vergeet niet om de siliconenkussen weg te halen om het overgebleven afval in de pulpsproeikop te kunnen verwijderen.
- Schakel het apparaat uit en haal de stekker uit het

Denk eraan:

- De Slow Juicer onmiddellijk na elke beurt schoonmaken, zal ook helpen om vlekken te verminderen op de schaal of de bovenste onderdelen.
- Gebruik nooit een te krachtige huishoudreiniger, ammoniak of schuurmiddel om de Slow Juicer schoon te maken.
- Spoel het onderstel van de Slow Juicer niet of dompel het niet onder in water.
- Droog het hele Slow Juicer-toebehoren alvorens het opnieuw te gebruiken.
- Het is aangewezen alle onderdelen van het bovenste stuk met de hand af te wassen. Zet geen enkel onderdeel van de Slow Juicer in de vaatwasser.

VOOR HARDNEKKIGE VLEKKEN

Aangezien er veel eigenschappen van de carotenoïden vlekken nalaten die in veel groenten terug te vinden zijn, zeker in wortelen, raden wij aan EEN van de volgende schoonmaakprocedures te volgen:

1. Dompel in gematigd zeepwater.
2. Evenveel warm water als ciderazijn.
3. Dompel in natriumbicarbonaat, helft van een doos en warm water.

PROBLEEMOPLOSSING

PROBLEEM	PRO-OPLOSSING
Apparaat werkt niet	<ul style="list-style-type: none"> • Controleer de stroomkabel en de energiebron. • Ga na dat alle onderdelen juist in elkaar zijn gezet.
Machine loopt vast / raakt verstopt of houdt op met werken	<ul style="list-style-type: none"> • Controleer de schaal niet geblokkeerd zit. • Controleer dat de harde pitten verwijderd zijn en niet in de apparaat vastzitten. • Schakel het apparaat uit en schakel 3 seconden over naar reverse. • Disassemble upper section and clear remaining pulp.
Piepend geluid tijdens het persen	Het piepend geluid is helemaal normaal. Gelieve de Juicer niet te laten werken zonder voedsel.
Lekkage onderaan de schaal	<ul style="list-style-type: none"> • Zorg er zeker voor dat de siliconenstop stevig vastzit na het schoonmaken.
Schade aan de filter	<ul style="list-style-type: none"> • Verwijs naar de gebruiksaanwijzing voor correct gebruik en tips bij het maken van sap. Let erop om te veel voedsel of voedsel in de Slow Juicer te forceren. • Vervang de filter.
Te veel pulp uit de sproeikop	<ul style="list-style-type: none"> • Snijd de voeding in kleinere stukken, zeker vezelrijk voeding, om te voorkomen dat de vezels schade toebrengen aan het mes. Breng het eten aan een langzaam tempo en wacht tot alle pulp uit de kop is alvorens bij te voegen.
Schaal zit vast en kan niet worden verwijderd uit onderstel	<ul style="list-style-type: none"> • Dit wordt doorgaans veroorzaakt een overvloed aan voedsing in de schaal. Druk 3 à 5 seconds op de reverseknop. Herhaal deze actie 2 à 3 keren. Duw de schaal daarna naar boven.
Deksel van de schaal/kap zit vast	<ul style="list-style-type: none"> • Druk gedurende seconden op de reverseknop. Herhaal deze actie 2 à 3 keer en druk tijdens het draaien bovenop het deksel.
Slechte geur komt uit de generator tijdens de eerste paar keren.	<ul style="list-style-type: none"> • Normaal fenomeen bij het eerste gebruik van de nieuwe generator. • Gelieve het naar het dichtstbijzijnde onderhoudspunt wanneer de slechte geur blijft aanhouden.

MILIEUBESCHERMING – RICHTLIJN 2012/19/EU

Om ons milieu en onze gezondheid te beschermen, moet afgedankte elektrische en elektronische apparatuur in overeenstemming met welbepaalde regels weggegooid worden. Dit vergt zowel de inzet van de leveranciers als van de gebruikers. Daarom mag uw apparaat, zoals op het typeplaatje of op de verpakking aangegeven door het



symbool , niet met het gewone huisvuil weggegooid worden. De gebruiker heeft het recht het toestel naar een gemeentelijk centrum van gescheiden inzameling te brengen waar het overeenkomstig de richtlijn hergebruikt, gerecycleerd of voor andere doeleinden gebruikt zal worden.

ERP VERKLARING - VERORDENING 1275/2008/EC

Wij, TKG Sprl/Bvba, bevestigen hierbij dat ons product voldoet aan de vereisten van Verordening 1275/2008 / EG. Toegegeven, ons product beschikt niet over een functie om het stroomverbruik te minimaliseren, wat volgens verordening 1275/2008 / EG het product in de uitstand of de standby-modus zou moeten zetten na het beëindigen van de hoofdfunctie, maar dit is praktisch onmogelijk omdat het een compromis zou vormen de belangrijkste functie van het product zo sterk, dat het gebruik van het product niet langer mogelijk zou zijn!

Om deze reden vertellen we de klant altijd in onze handleiding om het apparaat onmiddellijk na gebruik los te koppelen.

De handleiding is op simpele aanvraag ook verkrijgbaar in elektronisch formaat bij de klantendienst (zie garantiekaart).



SLOVENSKÝ

DÔLEŽITÉ BEZPEČNOSTNÉ UPOZORNENIA

Pred používaním zariadenia si pozorne prečítajte tieto pokyny, a vždy dodržujte bezpečnostné a prevádzkové pokyny v návode.

Dôležité : Osoby (vrátane detí nad 8 rokov), ktoré nie sú schopné používať zariadenie bezpečným spôsobom kvôli fyzickým, zmyslovým alebo duševným schopnostiam alebo kvôli nedostatku skúseností alebo vedomostí, nesmú nikdy používať toto zariadenie, ak nie sú pod dohľadom osoby zodpovednej za ich bezpečnosť alebo ak predtým nedostali pokyny týkajúce sa bezpečného používania zariadenia.

Na deti je potrebné dôsledne dohliadať, aby nepoužívali toto zariadenie ako hračku. Čistenie a údržbu prístroja nesmú vykonávať deti, jedine ak dosiahli 8 rokov a sú pod dozorom dospeljej osoby. Nikdy nenechávajte spotrebič jeho el. kábel bez dozoru a v dosahu detí mladších ako 8 rokov alebo nezodpovedných osôb, hlavne ak je prístroj zapojený na sieť, či sa chladí.

- Skontrolujte, či vaše sieťové napätie zodpovedá napätiu uvedenému na spotrebiči.
- Nikdy nenechávajte spotrebič bez dozoru počas používania.
- Pravidelne kontrolujte poškodenie spotrebiča. Nikdy nepoužívajte prístroj, ak jeho kábel alebo samotný spotrebič vykazujú známky poškodenia. Všetky opravy by mali byť vykonané kvalifikovaným elektrikárom (*).
- Prístroj používajte len v domácnosti a spôsobom uvedeným v týchto pokynoch. Nepoužívajte ho na komerčné účely, skrátili by ste jeho životnosť.
- Nikdy neponárajte spotrebič do vody alebo inej kvapaliny z akéhokoľvek dôvodu. Nikdy ho neumiestňujte do umývačky riadu.
- Prístroj nikdy nepoužívajte v blízkosti horúcich povrchov.

- Pred čistením vždy odpojte spotrebič od elektrickej siete.
- Prístroj nikdy nepoužívajte vonku. Vždy ho umiestnite do suchého prostredia.
- Nikdy nepoužívajte príslušenstvo, ktoré neodporúča výrobca, aby nedošlo k poškodeniu spotrebiča alebo nebezpečenstvu pre užívateľa.
- Prístroj nikdy nepreťahujte ťahaním kábla. Uistite sa, že kábel nemôže byť chytený žiadnym spôsobom. Neťahajte kábel okolo spotrebiča a neohýbajte ho.
- Zariadenie postavte na stôl alebo rovný povrch.
- Pred čistením a skladovaním sa uistite, že sa spotrebič ochladil.
- Skontrolujte, či sa kábel nikdy nedostane do kontaktu s horúcimi časťami.
- Váš spotrebič nesmie byť nikdy zapnutý cez externý časovač alebo akýkoľvek iný samostatný systém diaľkového ovládania.
- Je absolútne nevyhnutné, aby bol tento spotrebič čistý vždy, keď prichádza do styku s jedlom.
- Základňu nerozoberajte.
- Do zariadenia nekladajte žiadne cudzie materiály.
- Pred zapnutím motora vždy zaistite všetky svorky. Počas prevádzky spotrebič neatvárajte.
- Vyhnite sa kontaktu s pohyblivými časťami. Pred demontážou sa uistite, že motor úplne zastaví.
- Pri každom použití spotrebiča skontrolujte sitko. Ak zistíte akékoľvek trhliny alebo poškodenie, nepoužívajte prístroj a obráťte sa na odborných servisných pracovníkov na opravu.
- Nepoužívajte viac ako 20 minút vkuse, nechajte motor vychladnúť. Pozastavte minimálne na 10 minút.
- Tento výrobok nie je vhodný na drvenie suchých potravín, ako sú sušené zrná, ryža atď.
- Udržujte tento výrobok v vzdialenosti minimálne 30 cm od ostatných kuchynských spotrebičov.

MONTÁŽ

Inštalácia silikónovej podložky: Pred inštaláciou šálky šľavy skontrolujte, či je silikónová podložka vývodu buničiny na spodnej časti šálky šľavy správne nainštalovaná. Do pravouhlej štrbiny musí byť vložená silikónová podložka vývodu buničiny.

Poznámka: Pri čistení misy vysuňte podložku a opláchnite vodou vyhadzovač buničiny, aby ste odstránili zvyšky jedla.

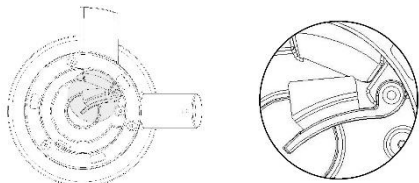

Zostavenie misy na základňu: tri otvory na spodnej časti misy zarovnajte s tromi výstupkami základne. Stačí dať misku na základňu.



- Namontujte filter na misu (zarovnajte otvor nad držiakom súčastí filtračnej siete s drážkou na nádobe).
- Umiestnite závitovku do stredu filtra.
- Otočte závitovkou v smere hodinových ručičiek, kým nezapadne na miesto.
- Na misku položte kryt misy.
- Kryt misy otáčajte v smere hodinových ručičiek, kým veko nezacvakne v zaistenej polohe. Šípka na kryte misy je zarovnaná so šípkou na základni motora.

POUŽITIE POMALÉHO ODŠŤAVOVAČA

1. Keď sú všetky časti bezpečne na svojom mieste, zapojte spotrebič do elektrickej siete.
2. Jeden z kolektorov umiestnite pod vyhadzovač buničiny a pohár alebo iný zberač pod výlevku šľavy.
3. Pomalý odšťavovač má 3 nastavenia

ON – spustenie motora na odšťavovanie
OFF (O) – zastavenie prevádzky.
REV (R) –tým sa vrták posúva opačným smerom.

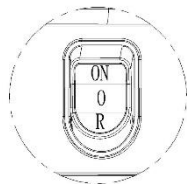

4. Pred vložením potravín do odšťavovača sa uistite, že všetky potraviny boli dôkladne umyté, ak sa musí jedlo olúpať, nie je potrebné ich umývať. Nezabudnite tiež narezat všetky potraviny na vhodnú veľkosť, aby sa ľahko zmestili do krytu misky. * Uistite sa, že ste odstránili akékoľvek tvrdé semená alebo jamy, ako sú čerešne alebo slivkové jamy, pretože sa v odšťavovači nespracujú a môžu poškodiť vrták.
5. Pri umiestňovaní akéhokoľvek jedla do odšťavovača vrták automaticky vŕtiadne jedlo a okamžite začne odšťavovanie. **NEDOTÝKAJTE** sa zariadenia, netlačte ho ani ho nepreceňujte. Posunovač dodávaný s pomalým odšťavovačom sa používa iba v prípade, že jedlo zakrýva vnútornú stranu krytu misky.
6. Najlepšie je vkladať všetko jedlo pomalým tempom, aby sa všetka dužina mohla úplne extrahovať z ovocia alebo zeleniny.
7. Pripomenutie: po ukončení odšťavovania vypnite pomalý odšťavovač. Nespúšťajte odšťavovač bez jedla vo vnútri jednotky, pretože by to mohlo prehriať motor.
8. Do jednotky nedávajte žiadne mrazené ovocie, zeleninu alebo ľad.
9. Kombinujte listovú zeleninu s rôznymi druhmi ovocia, aby ste dosiahli čo najlepšie výsledky.
10. Vyberte si čerstvé ovocie a zeleninu, pretože obsahujú viac šťavy. Vhodnými potravinovými materiálmi sú jablko, hruška, hrozno a melóny (vodný melón, melón Hami a voňavý melón), stopka zeleru, koreň cukrovej repy, mrkva a špenát atď.
11. Nezabudnite odlupovať hrubú šupku melónu Hami, koreň cukrovej repy. Navrhuje sa tiež odstrániť semená ovocia, ako je pomaranč, pretože môžu spôsobiť horkú chuť šťavy.
12. Množstvo šťavy a chuť ovocia závisia od čerstvosti a druhu tohto ovocia.
13. Čerstvá jablková šťava čoskoro zhnedne, to je normálna oxidácia. Môžete pridať kvapky citrónovej šťavy, aby ste spomalili oxidáciu.
14. Do zariadenia na prípravu šťavy si môžete dať listy a stonky (napr. Zeler a šalát).
15. Mäkké potravinové materiály s veľkým obsahom vlákniny, ako sú jahody, paradajky, ananásy, ovocie kiwi a pomaranče, obsahujú menej šťavy. Navrhuje sa ich stlačiť spolu s tvrdými a šťavnatými potravinami. Pred tvrdými potravinovými materiálmi vytlačte mäkké potravinové materiály.
16. Potravinárske materiály s príliš veľkým množstvom vlákniny nie sú pre tento výrobok vhodné.
17. Potravinárske materiály obsahujúce škrob, ako napríklad banán, labka, avokádo, figa a mango, nie sú pre tento produkt vhodné.
18. Odporúča sa vychutnať si čerstvú šťavu čo najskôr, pretože jej chuť a nutričná hodnota bude ovplyvnená, keď bude vystavená na vzduchu po dlhú dobu.

ČISTENIE

- Vypnite zariadenie a odpojte ho od zdroja napájania.
- Kryt odomknite otočením proti smeru hodinových ručičiek
- Hornú jednotku rozoberte v tomto poradí: kryt misky, závitovkový filter, filter, misa.
- Pomocou priloženej čistiacej kefky odšŕavovač dôkladne očistite každú rozobratú časť pomocou teplej mydlovej vody.
- Nezabudnite presunúť silikónovú podložku pod misku, aby ste vyčistili zvyšky zvyškov vo vyhadzovači buničiny.

Vezmite prosím na vedomie:

- Čistenie spotrebiča ihneď po každom použití.
- Nikdy nepoužívajte silné domáce čistiace prostriedky ani drsné utierky.
- Nikdy sa neponárajte do vody.
- Pred ďalším použitím všetky sušičky osušte.
- Nikdy neumiestňujte žiadne časti do umývačky riadu.

NA SILNÉ ŠKVRNY

Pretože existuje veľa silných farbiacich vlastností karotenoidov, ktoré sa nachádzajú v mnohých druhoch zeleniny, najmä v mrkve, odporúčame použiť jeden z nasledujúcich postupov čistenia:

1. Namočte do jemnej mydlovej vody.
2. Rovnakú časť teplej vody s octom z jablčného vína.
3. Namočte do sódy, ½ škatule a teplej vody.

RIEŠENIE PROBLÉMOV

PROBLÉM	RIEŠENIE
Stroj nefunguje	<ul style="list-style-type: none"> • Skontrolujte napájací kábel a zdroj napájania. • Skontrolujte, či sú všetky diely správne zmontované.
Zaseknutie / upchatie stroja alebo prestane fungovať	<ul style="list-style-type: none"> • Skontrolujte, či je kryt misky voľný a či nie je zablokovaný. • Pred odšťavovaním skontrolujte, či boli odstránené tvrdé semená a či nie sú zaseknuté v stroji. • Vypnite stroj a prepnite ho na 3 sekundy dozadu. • Demontujte hornú časť a vyčistite zvyšnú buničinu.
Pískavý zvuk, keď odšťavovanie	Zvukový zvuk je úplne normálny. Upozorňujeme, že odšťavovač sa nesmie prevádzkovať bez jedla.
Únik pod misku	<ul style="list-style-type: none"> • Po očistení skontrolujte, či je silikónová podložka pevne na svojom mieste.
Poškodenie filtra	<ul style="list-style-type: none"> • Tipy na správne používanie a odšťavovanie nájdete v návode na použitie. Nezabudnite v odšťavovači pretekať jedlo alebo nútif jedlo. Vymeňte filter.
Vychádza príliš veľa buničiny	<ul style="list-style-type: none"> • Rozdeľte jedlo na menšie kúsky, najmä vláknité potraviny, aby ste zabránili poškrabaniu vlákien okolo vrtáka. Vložte jedlo pomalším tempom a pred pridaním ďalších nechajte buničinu vysunúť jednotku.
Misa je zaseknutá a nebude odpojíte sa od základne	<ul style="list-style-type: none"> • Toto je zvyčajne spôsobené nadmerným množstvom potravy v miske. Stlačte tlačidlo spiatočky 3-5 sekúnd. Opakujte proces 2-3 krát. Potom posuňte misku nahor.
Kryt misky / veko je prilepené	<ul style="list-style-type: none"> • Stlačte tlačidlo spiatočky 3-5 sekúnd. Opakujte proces 2-3 krát, potom môžete počas otáčania zatlačiť na vrch veka.
Pri prvom použití produktu pocítite zápach z generátora	<ul style="list-style-type: none"> • Normálny jav na začiatku používania nového generátora. • Zašlite ho na najbližšie miesto údržby na testy, ak aj po niekoľkonásobnom použití stále vonia zle.

OCHRANA ŽIVOTNÉHO PROSTREDIA – SMERNICA 2012/19/EÚ

Kvôli ochrane nášho životného prostredia a ľudského zdravia by sa mal odpad z elektrických a elektronických zariadení likvidovať v súlade so špecifickými pravidlami so



zapojením sa dodávateľov aj používateľov. Z tohto dôvodu, ako signalizuje symbol  na štítku s menovitými údajmi alebo na obale, by ste toto zariadenie nemali vyhadzovať spolu s netriedeným komunálnym odpadom. Používateľ má právo priniesť výrobok na zberné miesto komunálneho odpadu, ktoré vykonáva recykláciu odpadu prostredníctvom opätovného použitia, recyklácie alebo použitia na iné účely v súlade so smernicou.

ERP DEKLARÁCIA – NARIADENIE 1275/2008/EC

My, TKG Sprl / Bvba, týmto potvrdzujeme, že náš výrobok spĺňa požiadavky nariadenia 1275/2008 / ES. Aj keď náš výrobok nemá k dispozícii funkciu na minimalizáciu spotreby energie, ktorá by podľa nariadenia 1275/2008 / ES mala po dokončení hlavnej funkcie výrobok vypnúť alebo prepnúť do pohotovostného režimu, čo je však prakticky nemožné, pretože by to mohlo ohroziť hlavnú funkciu výrobku natolko, že používanie výrobku by už nebolo možné!

Z tohto dôvodu vždy informujeme zákazníka v našom návode na obsluhu, aby spotrebič ihneď po použití odpojil zo siete.

Návod na použitie je dostupný aj v elektronickej verzii, stačí si ho vyžiadať u autorizovaného servisu (pozri záručný list).

(*) Kompetentný kvalifikovaný elektrikár: oddelenie výrobcu alebo dovozcu, alebo akúkoľvek osobu, ktorá je kvalifikovaná, schválená a spôsobilá vykonávať tento druh opráv. V prípade potreby dajte tento elektrospotrebič na opravu elektrikárovi.



ČEŠTINA

DŮLEŽITÉ BEZPEČNOSTNÍ OPATŘENÍ

Před použitím spotřebiče si pečlivě přečtěte tyto pokyny a vždy dodržujte bezpečnostní a provozní pokyny.

Důležité : *Tento spotřebič může používat děti starší 8 let a lidé se sníženou fyzickou, smyslovou nebo duševní schopností nebo s nedostatkem zkušeností nebo znalostí, pokud jim byl dán dohled nebo pokud jde o bezpečné používání spotřebiče a rizika . Děti se s přístrojem nehrají. Čištění a údržbu uživatele nesmí dělat děti, pokud nejsou starší 8 let a jsou pod dohledem. Nikdy neopouštějte spotřebič ani jeho kabel bez dozoru a v dosahu dětí mladších 8 let nebo nezodpovědných osob, pokud jsou zapojeny do zdi nebo při ochlazování.*

- Zkontrolujte, zda vaše síťové napětí odpovídá napětí uvedenému na spotřebiči.
- Nikdy nenechávejte spotřebič bez dozoru během používání.
- Pravidelně kontrolujte poškození spotřebiče. Nikdy nepoužívejte přístroj, pokud jeho kabel nebo samotný spotřebič vykazují známky poškození. Veškeré opravy by měly být provedeny kvalifikovaným elektrikářem (*). Pokud je kabel poškozen, musí jej vyměnit kvalifikovaný elektrikář (*), aby se předešlo všem nebezpečím.
- Příkladně použijte jen v domácnosti a způsobem uvedeným v těchto pokynech. Nepoužívejte ho pro komerční účely, zkrátíte jeho životnost.
- Nikdy neponořujte spotřebič do vody nebo jiné kapaliny z jakéhokoliv důvodu. Nikdy ho neumísťujte do myčky.
- Příkladně nikdy nepoužívejte v blízkosti horkých povrchů.
- Před čištěním vždy odpojte spotřebič od elektrické sítě.
- Příkladně nikdy nepoužívejte venku. Vždy ho umístěte do suchého prostředí.

- Nikdy nepoužívejte příslušenství, které nedoporučuje výrobce, aby nedošlo k poškození spotřebiče nebo nebezpečí pro uživatele.
- Příklad nikdy neprotahujte tažením kabelu. Ujistěte se, že kabel nemůže být chycen žádným způsobem. Netahejte kabel kolem spotřebiče a neohýbejte ho.
- Zařízení postavte na stůl nebo rovný povrch.
- Před čištěním a skladováním se ujistěte, že se spotřebič ochladil.
- Zkontrolujte, zda se kabel nikdy nedostane do kontaktu s horkými částmi.
- Váš spotřebič nesmí být nikdy zapnutý přes externí časovač nebo jakýkoli jiný samostatný systém dálkového ovládání.
- Je naprosto nezbytné, aby byl tento spotřebič čistý vždy, když přichází do styku s jídlem.
- Základnu nerozebírejte.
- Do zařízení nekládejte žádné cizí materiály.
- Před zapnutím motoru vždy zajistěte všechny svorky. Během provozu spotřebič neotvírejte.
- Vyhněte se kontaktu s pohyblivými částmi. Před demontáží se ujistěte, že motor úplně zastaví.
- Při každém použití spotřebiče zkontrolujte sítko. Jestliže zaznamenáte jakékoliv trhliny nebo poškození, nepoužívejte přístroj a obraťte se na odborných servisních pracovníků na opravu.
- Nepoužívejte více než 20 minut vkusu, nechte motor vychladnout. Pozastavte minimálně na 10 minut.
- Tento výrobek není vhodný pro drcení suchých potravin, jako jsou sušené zrna, rýže atd.
- Udržujte tento výrobek v vzdálenosti minimálně 30 cm od ostatních kuchyňských spotřebičů.

MONTÁŽ

Instalace silikonové podložky: Před instalací šálku šfávy se ujistěte, zda je silikonová podložka vývodu buničiny ve spodní části šálku šfávy správně nainstalována. Vytvořte silikonovou podložku vývodu buničiny vloženou do obdélníkového otvoru.

Poznámka : Při čištění misky nezapomeňte vysunout podložku a vytéct vodu přes vyhazovač buničiny, abyste odstranili přebytečné zbytky jídla.

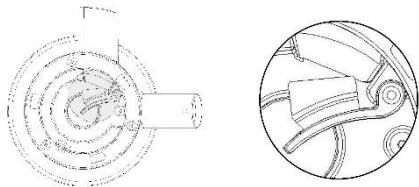

Sestavte misku k základně: tři otvory ve spodní části misky spojte se třemi šěfy základny. Stačí dát misku na základnu.



- Namontujte filtr do misky (vyrovnejte otvor nad držákem součástí filtrační sítě s drážkou na nádobě).
- Umístěte Auger do středu filtru
- Otáčejte závitovkou ve směru hodinových ručiček, dokud neklesne na místo.
- Umístěte misku na misku.
- Otáčejte krytem misky ve směru hodinových ručiček, dokud víko nezapadne do zajištěné polohy. Šipka na krytu misky se vyrovná se šipkou na základně motoru.

POUŽITÍ POMALÝHO ODŠŤAVOVAČE

1. Jakmile jsou všechny díly bezpečně na svém místě, zapojte spotřebič do zásuvky.
2. Umístěte jeden z kolektorů pod vyhazovač buničiny a buď sklenici, nebo druhý kolektor pod hubici šfávy.
3. Odšťavovač má 3 nastavení

- ON** – tím se spustí motor pro odšťavňování.
OFF (O) – tím se zastaví provoz.
REV (R) – to posouvá Auger opačným směrem.

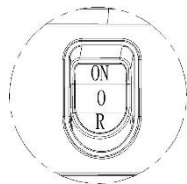

4. Před umístěním jídla do pomalého odšťavňovače se ujistěte, že všechna jídla byla důkladně umytá, pokud je třeba jídlo oloupat, není nutné je umýt. Nezapomeňte také nakrájet všechny potraviny na vhodnou velikost, aby se snadno hodily do krytu misky. * Ujistěte se, že jste odstranili všechna tvrdá semena nebo jámy, jako jsou třešňové nebo švestkové jámy, protože se v odšťavňovači nezpracovávají a mohou poškodit Auger.
5. Při vkládání jakéhokoli jídla do pomalého odšťavňovače Auger jídlo automaticky zatáhne a začne okamžitě odšťavňovat. **NEDOTÝKEJTE** se jednotky, netlačte jej ani nepřekrývejte. Posunovač dodávaný s pomalým odšťavňovačem je určen pouze pro případ, že jídlo zakrývá vnitřek krytu misky.
6. Nejlepší je vkládat veškerou potravu pomalým tempem, což umožňuje úplnou extrakci buničiny z ovoce nebo zeleniny.
7. Připomenutí: po ukončení odšťavňování vypněte pomalý odšťavňovač. Nespouštějte pomalý odšťavňovač bez jídla uvnitř jednotky, mohlo by dojít k přehřátí motoru.
8. Do jednotky nedávejte žádné zmrazené ovoce, zeleninu nebo led.
9. Kombinujte listovou zeleninu s různými druhy ovoce, abyste dosáhli nejlepších výsledků.
10. Vyberte si čerstvé ovoce a zeleninu, protože obsahují více šťávy. Vhodnými potravinovými materiály jsou jablko, hruška, hrozny a melouny (vodní meloun, meloun Hami a voňavý meloun), řapíkatý celer, kořen cukrové řepy, mrkev a špenát atd.
11. Nezapomeňte odloupnout tlustou kůži melounu Hami, kořen cukrové řepy. Navrhuje se také odstranit semena ovoce, jako je pomeranč, protože mohou způsobit hořkou chuť šťávy.
12. Množství šťávy a chuti ovoce závisí na čerstvosti a druhu tohoto ovoce.
13. Čerstvý jablečný džus brzy zhnědne, to je normální oxidace. K zpomalení oxidace můžete přidat kapky citronové šťávy.
14. Do stroje na šťávu můžete dát listy a stonky (například celer a salát).
15. Měkké potravinové materiály s velkým množstvím vlákniny, jako jsou jahody, rajčata, ananas, kiwi a pomeranče, obsahují méně šťávy. Doporučuje se stlačit je spolu s tvrdými a šťavnatými potravinami. Před tvrdými potravinářskými materiály vytlačte měkké potravinářské materiály.
16. Potravinářské materiály s příliš velkým množstvím vlákniny nejsou pro tento produkt vhodné.
17. Potravinářské materiály obsahující škrob, jako je banán, tlapka, avokádo, fík a mango, nejsou pro tento produkt vhodné.
18. Doporučujeme, abyste si čerstvou šťávu užívali co nejdříve, protože její chuť a nutriční hodnota bude ovlivněna, když bude vystavena na vzduchu po dlouhou dobu.

ČIŠTĚNÍ

- Vypněte stroj a odpojte jej od zdroje napájení.
- Odemkněte kryt misky proti směru hodinových ručiček.
- Demontujte horní jednotku v následujícím pořadí: kryt misky, šnek, filtr, mísa.
- Pomocí přiloženého čistícího kartáče s pomalým odšavňovačem důkladně vyčistěte každou rozebranou část pomocí teplé mýdlové vody.
- Nezapomeňte přesunout silikonovou podložku pod misku, abyste vyčistili zbývající zbytky v vyhazovači buničiny.

Poznámka:

- Čištění spotřebiče ihned po každém použití.
- Nikdy nepoužívejte silné domácí čisticí prostředky ani abrazivní látky.
- Nikdy se neponořujte do vody.
- Před opětovným použitím vysušte všechny přílohy.
- Nikdy neumísťujte žádné součásti do myčky.

Na silné škvřny

Protože existuje mnoho silných barvicích vlastností karotenoidů, které se vyskytují v mnoha zeleninách, zejména v mrkvi, doporučujeme použít jeden z následujících postupů čištění:

1. Namočte do mírné mýdlové vody.
2. Stejná část teplé vody do octu z jablečného moštu.
3. Namočte do jedlé sody, ½ krabičky a teplé vody.

ODŠTAVŇOVÁNÍ PORUCH

PROBLÉM	ŘEŠENÍ
Stroj nefunguje	<ul style="list-style-type: none"> • Zkontrolujte napájecí kabel a zdroj napájení. • Zkontrolujte, zda jsou všechny díly správně sestaveny.
Zaseknutí / ucpání stroje nebo přestane fungovat	<ul style="list-style-type: none"> • Zkontrolujte, zda je kryt misky čistý a není blokován. • Před odšťavňováním zkontrolujte, zda byla odstraněna tvrdá semena a zda nejsou zaseknuta v zařízení. • Vypněte stroj a přepněte na 3 sekundy zpět. • Demontujte horní část a vyčistěte zbývající buničinu.
Pískavý zvuk, při odšťavňování	Pískavý zvuk je naprosto normální. Nezapomeňte odšťavovač provozovat bez jídla.
Únik pod misku	<ul style="list-style-type: none"> • Po vyčištění se ujistěte, že je silikonová podložka pevně na svém místě.
Poškození filtru	<ul style="list-style-type: none"> • Pokyny k použití a odšťavňování naleznete v návodu k použití. Nezapomeňte v pomalém odšťavňovači přebíjet jídlo nebo násilím. Změňte filtr.
Vychází příliš mnoho buničiny	<ul style="list-style-type: none"> • Rozdělte jídlo na menší kousky, zejména vláknitá jídla, aby se zabránilo poškrábání vláken kolem Augeru. Vložte jídlo pomalejším tempem a nechte veškerou potravinářskou buničinu vysunout jednotku před přidáním dalších.
Mísa je zaseknutá a nedá se oddělit od základny	<ul style="list-style-type: none"> • Obvykle je to způsobeno nadměrným množstvím jídla v misce. Stiskněte reverzní tlačítko 3-5 sekund. Opakujte proces 2-3krát. Potom posuňte misku nahoru.
Kryt misky / víko je zaseknuté	<ul style="list-style-type: none"> • Stiskněte reverzní tlačítko 3-5 sekund. Opakujte proces 2-3krát, pak můžete během otáčení zatlačit na horní část víka.
Při prvním použití produktu z vůně unikne zápach z generátoru	<ul style="list-style-type: none"> • Normální jev na začátku používání nového generátoru. • Zašlete jej do testovacího místa blízkého k údržbě, pokud po několikanásobném používání stále voní špatně.

OCHRANA ŽIVOTNÍHO PROSTŘEDÍ – SMĚRNICE 2012/19/EU

Kvůli ochraně našeho životního prostředí a lidského zdraví by se měl odpad z elektrických a elektronických zařízení likvidovat v souladu se specifickými pravidly se zapojením se dodavatelů i uživatelů. Z tohoto důvodu, jak signalizuje symbol  na štítku s jmenovitými údaji nebo na obalu, byste toto zařízení neměli vyhazovat spolu s netříděným komunálním odpadem. Uživatel má právo přinést výrobek na sběrné místo komunálního odpadu, které provádí recyklaci odpadu prostřednictvím opětovného použití, recyklace nebo použití k jiným účelům v souladu se směrnicí.

ERP DEKLARACE – NAŘÍZENÍ 1275/2008 / EC





My, TKG Sprl / Bvba, tímto potvrzujeme, že náš výrobek splňuje požadavky nařízení 1275/2008 / ES. I když náš výrobek nemá k dispozici funkci na minimalizaci spotřeby energie, která by podle nařízení 1275/2008 / ES měla po dokončení hlavní funkce výrobek vypnout nebo přepnout do pohotovostního režimu, což je však prakticky nemožné, protože by to mohlo ohrozit hlavní funkci výrobku natolik, že používání výrobku by již nebylo možné!

Z tohoto důvodu vždy informujeme zákazníka v našem návodu k obsluze, aby spotřebič ihned po použití odpojil ze sítě.

Návod k použití je dostupný iv elektronické verzi, stačí si ho vyžádat u autorizovaného servisu (viz záruční list).

(*) Kompetentní kvalifikovaný elektrikář: oddělení výrobce nebo dovozce, nebo jakoukoliv osoba, která je kvalifikovaná, schválena a způsobilá vykonávat tento druh oprav. V případě potřeby dejte tento elektrospotřebič na opravu elektrikáři.

TKG FE 1010

	ENGLISH	4
	DEUTSCH	10
	FRANCAIS	18
	ESPAÑOL	25
	POLSKI	32
	NEDERLANDS	39
	SLOVENSKÝ	46
	ČEŠTINA	53

TKG SPRL

Chaussée de Hal, 158
1640 Rhode-Saint-Genèse
BELGIUM
+ 32 2 359 95 10
sav@team.be

