



Desk fan
Tischventilator
Ventilateur de bureau
Ventilador de mesa
Wentylator stołowy
Tafel ventilator
Stolový ventilátor
Stolní ventilátor



I/B Version
200409

TKG VT 1043 RD

220-240V~ 50Hz 30W

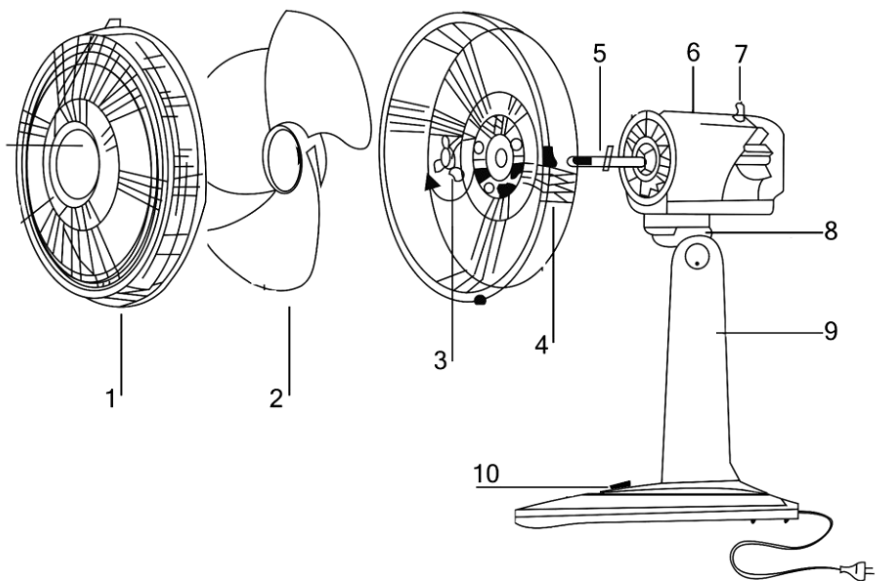

GB

- 1. Front guard
- 2. Fan blade
- 3. Guard mounting ring
- 4. Rear guard
- 5. Motor shaft
- 6. Motor housing
- 7. Oscillation knob
- 8. Tilt hinge
- 9. Stand
- 10. Speed control switch

D

- 1. Vorderes Schutzgitter
- 2. Lüfterrad
- 3. Ring für die Befestigung des hinteren Schutzgitters
- 4. Hinteres Schutzgitter
- 5. Motorachse
- 6. Motorgehäuse
- 7. Oszillationsknopf
- 8. Scharnier kippen
- 9. Standër
- 10. Geschwindigkeitsschalter

F

1. Face avant de la grille de protection
2. Hélice du ventilateur
3. Bague de fixation de la grille
4. Face arrière de la grille de protection
5. Axe du moteur
6. Bloc moteur
7. Bouton d'oscillation
8. Charnière
9. Pied
10. Boutons de contrôle de la vitesse

PL

1. Kratka przednia
2. Śmigło
3. Krążek mocujący kratkę
4. Kratka tylnia
5. Bolec silnika
6. Obudowa silnika
7. Przycisk oscylacji
8. zawias uchylny
9. Stand
10. Przełącznik kontroli prędkości

SK

1. Predná mriežka
2. Vrtuľa
3. Kruh na upevnenie zadnej ochrannej mriežky
4. Zadná mriežka
5. Motorová os
6. Blok motoru
7. Tlačidlo oscilácie
8. sklápací záves
9. stojan
10. Ovládač rýchlosti

SP

1. Rejilla delantera de protección
2. Aspas
3. Anilla de fijación
4. Rejilla posterior de protección
5. Clavija central del motor
6. Bloque motor
7. Botón de oscilación
8. bisagra de inclinación
9. Stand
10. Interruptor de control de velocidad

NL

1. Voorste beschermrooster
2. Ventilatorschroef
3. Achterste beschermrooster ring
4. Achterste beschermrooster
5. Aandrijfas
6. Behuizing van de motor
7. Oscillatieknop
8. scharnier kantelen
9. Stand
10. Snelheidscontroleschakelaar

CZ

1. Přední mřížka
2. Vrtule
3. Kruh na upevnění zadní ochranné mřížky
4. Zadní mřížka
5. Motorová os
6. Blok motoru
7. Tlačítko oscilace
8. sklopný závěs
9. Stojan
10. Ovládací spínač rychlosti



ENGLISH

IMPORTANT SAFEGUARDS

Please read these instructions carefully before using the appliance, and always follow the safety and operating instructions.

Important : *This appliance can be used by children over 8 years old and people with reduced physical, sensory or mental capacities or with a lack of experience or knowledge if they have been given supervision or instructions concerning the safe use of the appliance and the risks involved. Children shall not play with the appliance. Cleaning and user maintenance shall not be made by children unless they are older than 8 years and supervised. Never leave the appliance and its cord unsupervised and within reach of children less than 8 years old or irresponsible persons when it is plugged into the wall or when it is cooling down.*

- ❑ Check that your mains voltage corresponds to that stated on the appliance.
- ❑ Never leave the appliance unsupervised when in use.
- ❑ From time to time check the appliance for damages. Never use the appliance if cord or appliance shows any signs of damage. In that case, repairs should be made by a competent qualified electrician(*). Should the cord be damaged, it must be replaced by a competent qualified electrician(*) in order to avoid all danger.
- ❑ Only use the appliance for domestic purposes and in the way indicated in these instructions.
- ❑ Never immerse the appliance in water or any other liquid for any reason whatsoever. Avoid splashes on the appliance.
- ❑ Never use the appliance near hot surfaces.
- ❑ Unplug the appliance before cleaning it.
- ❑ Never use the appliance outside and always place it in a dry environment.

- ❑ Never use accessories that are not recommended by the producer. They could constitute a danger to the user and risk to damage the appliance.
- ❑ Never move the appliance by pulling the cord. Make sure the cord cannot get caught in any way. Do not wind the cord around the appliance and do not bend it.
- ❑ It is absolutely necessary to unplug the appliance before assembling the base or any other part or before disassembling it.
- ❑ Make sure the assembly is correctly made before plugging in the appliance. Never try to start the appliance without its protection guard.
- ❑ Make sure the appliance is switched to the "0" position before unplugging it.
- ❑ Do not insert your fingers, pencils, or any other objects in the protection guard.
- ❑ Do not touch the appliance with wet hands.
- ❑ Do not put the fan on a window sill or any other unsteady place. Make sure the appliance is put on a flat surface in order to avoid vibrations.
- ❑ When used in an inappropriate manner the appliance could constitute a danger to the user, in that case the producer cannot be held responsible for any kind of possible damages.
- ❑ Do not let the fan in use for long periods during your absence. Make sure it is switched off before leaving.
- ❑ Do not point the fan in the direction of a sick or sleeping person.
- ❑ When cleaning the appliance, do not disassemble the guards, check the cleaning section.

(*) Competent qualified electrician: after-sales department of the producer or importer or any person who is qualified, approved and competent to perform this kind of repairs in order to avoid all danger. In case of need you should return the appliance to this electrician.

ASSEMBLY

- Loosen guard mounting ring (3) from the motor housing.
- Firmly position the rear guard (4) and fasten the guard mounting ring (3).
- Push the blade (2) on the motor shaft (5).
- Hang the front guard (1) to rear guard (4) with the provided clips.
- Secure with the screws provided.

OPERATION

- This appliance is equipped with 3 ventilation speeds. To switch on the appliance, press one of the speed knobs. To switch it off, press "0".

Speed settings:

0 = OFF

1 = Medium

2 = High

- This appliance also has an oscillation function:
 - Push the oscillation knob (7) to switch on the oscillation.
 - Pull the oscillation knob (7) to stop.
- It is also possible to tilt the upper part in order to adjust the airflow vertically.

CLEANING AND CARE

- Always disconnect the power supply cable from the power supply before carrying out any cleaning operation.
- To remove dirt from the plastic surfaces, use a soft damp cloth. Use a vacuum cleaner to remove the dust from the guards without having to disassemble them.
- Never immerse the fan in water or any other liquid.

PROTECTION OF THE ENVIRONMENT – DIRECTIVE 2012/19/EU

In order to preserve our environment and protect human health, the waste electrical and electronic equipment should be disposed of in accordance with specific rules with the implication of both suppliers and users. For this reason, as indicated by the symbol  on the rating label or on the packaging, your appliance should not be disposed of as unsorted municipal waste. The user has the right to bring it to a municipal collection point performing waste recovery by means of reuse, recycling or use for other applications in accordance with the directive.

ERP DECLARATION – REGULATION 1275/2008/EC

We, TKG Sprl/Bvba, hereby confirm that our product meets the requirements of regulation 1275/2008/EC. Admittedly, our product does not dispose of a function to minimize the power consumption, which should according to regulation 1275/2008/EC put the product in off or standby mode after finishing the main function, but this is practically impossible, as it would compromise the main function of the product so strongly, that using the product would no longer be possible!

For this reason we always tell the customer in our instruction manual to unplug the appliance immediately after use.

The user manual is by simple request also available in electronic format from the after-sales service (see warranty card).



DEUTSCH

WICHTIGE SICHERHEITSVORSCHRIFTEN

Lesen Sie aufmerksam die Gebrauchsanleitung, bevor Sie Ihr Gerät benutzen, und befolgen Sie immer die Sicherheitsvorschriften und die Gebrauchsanweisung.

Wichtig: *Das Gerät kann von Kindern ab 8 Jahren und von Personen mit einer körperlichen, sensorischen, geistigen oder motorischen Behinderung oder einem Mangel an Erfahrung und Kenntnissen verwendet werden, sofern diese Personen beaufsichtigt oder über den sicheren Gebrauch des Geräts unterrichtet wurden und die damit verbundenen Gefahren verstanden haben. Kinder dürfen nicht mit dem Gerät spielen. Reinigung und Benutzer-Wartung dürfen nicht durch Kinder durchgeführt werden, es sei denn, sie sind älter als 8 Jahre und beaufsichtigt. Lassen Sie Ihr Gerät und sein Netzkabel nie unbeaufsichtigt und in Reichweite von Kindern jünger als 8 Jahre oder unverantwortlichen Personen, wenn es an der Steckdose hängt oder wenn es abkühlt.*

- Kontrollieren Sie, ob die Netzspannung mit der auf dem Gerät vermerkten Spannung übereinstimmt, bevor Sie das Gerät benutzen.
- Lassen Sie Ihr Gerät niemals beim Gebrauch unbeaufsichtigt.
- Überprüfen Sie regelmäßig, dass das Gerät nicht beschädigt ist. Bei Beschädigung der Anschlussleitung oder des Gerätes, letzteres nicht benutzen, sondern von einem Fachmann(*) überprüfen bzw. reparieren lassen. Eine beschädigte Anschlussleitung muss von einem Fachmann(*) ausgewechselt werden, damit jede Gefahr gemieden wird.
- Benutzen Sie das Gerät nur zu Haushaltszwecken, wie in der Bedienungsanleitung angegeben.

- Tauchen Sie das Gerät niemals in Wasser oder andere Flüssigkeiten, weder zum Reinigen, noch zu einem anderen Zweck. Vermeiden Sie Spritzer.
- Benutzen Sie das Gerät nicht in der Nähe einer Wärmequelle.
- Entfernen Sie den Stecker aus der Steckdose, bevor Sie das Gerät reinigen.
- Benutzen Sie das Gerät nicht im Freien und bewahren Sie es an einer trockenen Stelle auf.
- Benutzen Sie nur Zubehör, welches vom Lieferanten empfohlen wurde. Anderes Zubehör stellt eine Gefahr für den Benutzer dar und das Gerät könnte dadurch beschädigt werden.
- Ziehen Sie niemals an der Anschlussleitung, um das Gerät zu bewegen. Achten Sie darauf, dass die Anschlussleitung nicht irgendwo hängen bleibt und dies zum Fall des Gerätes führen könnte. Wickeln Sie die Anschlussleitung nicht um das Gerät oder knicken Sie diese nicht.
- Ziehen Sie den Stecker aus der Steckdose bevor Sie den Ständer oder andere Zubehörteile montieren oder auseinandernehmen.
- Achten Sie darauf, dass Sie das Gerät richtig zusammensetzen, bevor Sie es an das Stromnetz anschließen. Stellen Sie das Gerät niemals ohne das Sicherheitsgitter an.
- Stellen Sie Ihr Gerät auf "Aus" bevor Sie den Stecker aus der Steckdose ziehen.
- Stecken Sie niemals Ihre Finger, Bleistifte oder andere Gegenstände durch das Sicherheitsgitter.
- Fassen Sie das Gerät niemals mit nassen oder feuchten Händen an.
- Stellen Sie Ihren Ventilator niemals auf eine Fensterbank oder auf unebene Flächen. Achten Sie darauf, dass das Gerät auf einer ebenen Fläche steht, um Vibrationen zu vermeiden.
- Jede nicht zugelassene Handlung stellt eine Gefahr für den Verbraucher dar; der Hersteller ist für eventuell hierdurch entstehende Beschädigungen am Gerät nicht verantwortlich.
- Lassen Sie Ihren Ventilator bei langer Abwesenheit auf keinen Fall an. Schalten Sie ihn aus, bevor Sie weggehen.

- Drehen Sie den Ventilator nicht in die Richtung einer kranken Person oder einer Person, die gerade schläft.
- Bauen Sie die Gitter nicht beim Reinigen ab, siehe Abschnitt "Reinigung und Pflege".

(*) Fachmann: anerkannter Kundendienst des Lieferanten oder des Importeurs, der für derartige Reparaturen zuständig ist. Für eventuelle Reparaturen wenden Sie sich bitte an diesen Kundendienst.

MONTAGE

- Ring für die Befestigung des hinteren Schutzgitters (3) vom Motorgehäuse lösen.
- Die Hinteres Schutzgitter (4) fest positionieren und den ring (3) befestigen.
- Schieben Sie das Lüfferrad (2) auf die Motorachse (5).
- Hängen Sie die vordere Schutzhaube (1) mit den mitgelieferten Clips an die Hinteres Schutzgitter (4).
- Mit den mitgelieferten Schrauben befestigen.

GEBRAUCH

- Dieses Gerät ist mit 3 Geschwindigkeiten ausgestattet. Um das Gerät anzuschalten, drücken Sie auf einen der Geschwindigkeitsknöpfe. Um es auszuschalten, drücken Sie auf den "0"-Knopf.

Geschwindigkeiten:

0 = AUS

1 = mäßig

2 = stark

- Dieses Gerät hat zusätzlich eine Oszillationsfunktion:
 - Drücken Sie den Oszillationsknopf (7) nieder um die Oszillation anzuschalten.
 - Ziehen Sie den Oszillationsknopf (7) nach oben um die Oszillation auszuschalten.
- Dank des Kippständers ist es ebenfalls möglich, die senkrechte Orientierung des Gerätes zu verstellen.

REINIGUNG UND PFLEGE

- Trennen sie immer das netzkabel von der stromversorgung, bevor sie reinigungsarbeiten durchführen.
- verwenden sie zum entfernen von schmutz von den kunststoffoberflächen ein weiches, feuchtes tuch. Entfernen sie den staub mit einem staubsauger von den schutzvorrichtungen, ohne sie zerlegen zu müssen.
- tauchen sie den ventilator niemals in wasser oder andere flüssigkeiten.

UMWELTSCHUTZ – RICHTLINIE 2012/19/EU

Zum Schutz unserer Umwelt und unserer Gesundheit sind Elektro- und Elektronik-Altgeräte nach bestimmten Regeln zu entsorgen. Dies fordert den Einsatz sowohl des Herstellers bzw. Lieferanten als auch des Verbrauchers.



Aus diesem Grund darf dieses Gerät, wie das Symbol  auf dem Typenschild bzw. auf der Verpackung zeigt, nicht in den unsortierten Restmüll gegeben werden. Der Verbraucher hat das Recht, dieses Gerät über kommunale Sammelstellen zu entsorgen; von dort aus wird die spezifische Behandlung, Verwertung bzw. das Recycling gem. den Erfordernissen der Richtlinie sichergestellt.

ERP DEKLARATION – VO 1275/2008/EG

Wir, TKG Sprl/Bvba, bestätigen hiermit, dass unser Produkt den Anforderungen der VO 1275/2008/EG entspricht. Unser Produkt verfügt zwar nicht über eine Funktion zur Minimierung des Verbrauchs, welche laut VO 1275/2008/EG das Produkt nach Beendigung der Hauptfunktion in den Aus- oder Bereitschaftszustand versetzen soll, aber dies ist aus Sicht des Gebrauchswertes nicht möglich, da dies die Hauptfunktion des Produktes so stark beeinträchtigen würde, dass eine Benutzung des Produktes nicht mehr möglich sein würde!

Aus diesem Grund weisen wir in unserer Bedienungsanleitung den Kunden stets darauf hin, das Gerät sofort nach dem Gebrauch vom Netz zu trennen.

Die Bedienungsanleitung ist auf einfache Nachfrage auch verfügbar in elektronischem Format bei dem Kundendienst (siehe Garantiekarte).



FRANCAIS

POUR VOTRE SECURITE

Lisez attentivement cette notice avant toute utilisation, et respectez bien à la fois les consignes de sécurité et d'usage.

Important : *Votre appareil peut être utilisé par des enfants âgés de plus de 8 ans et des personnes ayant des capacités physiques, sensorielles ou mentales réduites ou des personnes dénuées d'expérience ou de connaissances, s'ils ont pu bénéficier, au préalable, d'une surveillance ou d'instructions concernant son utilisation en toute sécurité et sur les risques encourus. Les enfants ne doivent surtout pas jouer avec l'appareil. Le nettoyage et la maintenance ne doivent pas être effectués par des enfants à moins qu'ils aient plus de 8 ans et qu'ils soient supervisés. Ne laissez jamais votre appareil et son câble d'alimentation sans surveillance et à la portée des enfants de moins de 8 ans ou des personnes non responsables, lorsque celui-ci est sous tension ou pendant sa phase de refroidissement.*

- ❑ Avant d'utiliser l'appareil, vérifiez que la tension du réseau correspond bien à celle de l'appareil.
- ❑ Ne laissez jamais votre appareil sans surveillance lorsque celui-ci est en fonctionnement ou sous tension.
- ❑ Vérifiez régulièrement l'état de votre appareil et s'il est endommagé de quelque façon que ce soit, ne l'utilisez pas mais faites-le vérifier et réparer par un service qualifié compétent(*). Si le câble est endommagé, il doit être obligatoirement remplacé par un service qualifié compétent(*) afin d'éviter tout danger.
- ❑ Utilisez l'appareil uniquement pour des usages domestiques et de la manière indiquée dans la notice.
- ❑ Ne plongez jamais l'appareil dans l'eau ou dans tout autre liquide ni pour son nettoyage ni pour toute autre raison. Veillez à ne pas éclabousser l'appareil.
- ❑ N'utilisez pas l'appareil près de sources de chaleur.

- ❑ Débranchez toujours l'appareil avant de le nettoyer.
- ❑ Veillez à ne pas utiliser l'appareil à l'extérieur et entreposez-le dans un endroit sec.
- ❑ Ne pas utiliser d'accessoires non recommandés par le fabricant, cela peut présenter un danger pour l'utilisateur et risque d'endommager l'appareil.
- ❑ Ne déplacez jamais l'appareil en tirant sur le câble. Veillez à ce que le cordon d'alimentation ne puisse être accidentellement accroché et ce, afin d'éviter toute chute de l'appareil. Evitez d'enrouler le cordon autour de l'appareil et ne le tordez pas.
- ❑ Il est indispensable de débrancher l'appareil avant de monter le pied ou tout autre accessoire ou avant de le(s) démonter.
- ❑ Assurez-vous que le montage soit correctement réalisé avant de mettre l'appareil sous tension. Ne tentez jamais de faire fonctionner votre appareil sans ses grilles de protection.
- ❑ Veillez à mettre votre appareil en position "0" avant de le débrancher.
- ❑ N'introduisez pas vos doigts, des crayons ou d'autres objets dans les grilles de protection.
- ❑ Ne touchez pas l'appareil si vos mains sont mouillées ou humides.
- ❑ Ne posez pas votre ventilateur sur le rebord extérieur d'une fenêtre ni à tout autre endroit où son équilibre serait en doute. Veillez à ce que l'appareil soit posé sur une surface lisse pour éviter les vibrations.
- ❑ Toute utilisation inappropriée est dangereuse pour l'utilisateur, le fabricant ne saurait être tenu responsable des dommages éventuels qui en résulteraient.
- ❑ Ne laissez pas tourner votre ventilateur pour des périodes prolongées en votre absence. Veillez à le couper avant de partir.
- ❑ Ne dirigez pas le ventilateur vers une personne malade ou en direction d'une personne qui dort.
- ❑ Lors d'un nettoyage, ne démontez pas les grilles, référez-vous à la rubrique nettoyage.

(*) **Service qualifié compétent: service après-vente du fabricant ou de l'importateur ou une personne qualifiée, reconnue et habilitée à faire ce genre de réparation afin d'éviter tout danger. Dans tous les cas, veuillez retourner l'appareil auprès de ce service.**

ASSEMBLAGE

- Desserrer la bague de fixation de la grille de protection (3) du boîtier du moteur.
- Positionnez fermement la face arrière de la grille (4) et serrez la bague de fixation (3).
- Insérer l'hélice (2) sur l'axe du moteur (5).
- Attachez la face avant de la grille (1) à la face arrière (4) avec les clips fournis.
- Fixez avec les vis fournies.

UTILISATION

Cet appareil est équipé de 3 vitesses de ventilation. Pour mettre l'appareil en marche, appuyez sur l'un des boutons de vitesse. Pour l'éteindre, appuyez sur le bouton "0".

Vitesses:

0 = Eteint

1 = Moyen

2 = Rapide

- Cet appareil possède également une fonction d'oscillation:
 - Poussez sur le bouton d'oscillation (7) pour mettre la fonction en marche.
 - Tirez sur le bouton d'oscillation (7) pour cesser l'oscillation.
- Il est également possible d'ajuster l'orientation verticale de l'appareil.

NETTOYAGE

- Débranchez l'appareil avant toute opération de nettoyage.
- Pour nettoyer les surfaces extérieures, n'utilisez pas d'eau mais un chiffon humide.
- Pour un nettoyage plus complet, utilisez un aspirateur pour retirer la poussière entre les grilles sans les démonter.
- Ne plongez jamais l'appareil dans l'eau ou tout autre liquide.

PROTECTION DE L'ENVIRONNEMENT – DIRECTIVE 2012/19/UE

Afin de préserver notre environnement et notre santé, l'élimination en fin de vie des appareils électriques et électroniques doit se faire selon des règles bien précises et nécessite l'implication de chacun, qu'il soit fournisseur ou utilisateur. C'est pour cette raison



que votre appareil, tel que le signale le symbole  apposé sur sa plaque signalétique ou sur l'emballage, ne doit en aucun cas être jeté dans une poubelle publique ou privée destinée aux ordures ménagères. L'utilisateur a le droit de déposer l'appareil dans des lieux publics de collecte procédant à un tri sélectif des déchets pour être soit recyclé, soit réutilisé pour d'autres applications conformément à la directive.

DÉCLARATION ERP – DIRECTIVE 1275/2008/CE

Nous, TKG Sprl/Bvba, confirmons par la présente que notre produit correspond aux exigences de la directive 1275/2008/CE. Certes, notre produit n'est pas équipé d'une fonction pour minimaliser la consommation de puissance, ce qui devrait selon la directive 1275/2008/CE mettre le produit en mode éteint ou mode veille après avoir fini sa fonction principale, mais ceci est pratiquement impossible, car cela nuirait à la fonction principale du produit si fortement que l'utilisation du produit ne serait plus possible!

C'est pourquoi dans notre mode d'emploi nous disons toujours au client de débrancher la fiche de la prise de courant dès qu'il a fini d'utiliser le produit.

La notice d'utilisation est aussi disponible en format électronique sur simple demande auprès du service après-vente (voir carte de garantie).



CONSEJOS DE SEGURIDAD

Lea detenidamente el modo de empleo antes de utilizar el aparato, y siempre siga las medidas de seguridad y el modo de funcionamiento.

Importante : *Este aparato puede ser utilizado por niños mayores de 8 años y personas con capacidades físicas reducidas, sensoriales o mentales o con falta de experiencia o conocimiento, si se les ha dado la supervisión o instrucciones relativas al uso seguro del aparato y los riesgos involucrados. Los niños no deben jugar con el aparato. La limpieza y mantenimiento del aparato no debe ser hecho por niños a menos que sean mayores de 8 años y estén supervisados. No deje de vigilar su aparato y el cable y no lo deje nunca a cargo de niños menores de 8 años o de personas no responsables cuando está enchufado a la toma de corriente o se está enfriando.*

- ❑ Antes de utilizar el aparato, compruebe que el voltaje de la red eléctrica coincide con el del aparato.
- ❑ No deje nunca su aparato sin vigilancia cuando esté en marcha.
- ❑ Compruebe de vez en cuando que el aparato no esté dañado y no utilice su aparato si el cable o el aparato están dañados por el motivo que sea. Cualquier reparación debe ser realizada por un servicio cualificado competente(*). Si el cable está dañado, debe ser reemplazado por un servicio cualificado competente(*) para evitar cualquier tipo de daño.
- ❑ Utilice el aparato solamente para usos domésticos y de la manera indicada en el modo de empleo.
- ❑ No sumerja nunca el aparato en el agua o en cualquier otro líquido ni para su limpieza ni por cualquier otra razón. Procure no salpicar el aparato con agua.
- ❑ No utilice el aparato cerca de fuentes de calor.

- ❑ La clavija eléctrica debe ser desenchufada antes de limpiar el aparato.
- ❑ Procure no utilizar el aparato en el exterior y colóquelo en un sitio seco.
- ❑ No utilice accesorios no recomendados por el fabricante, ello puede entrañar un riesgo para el usuario y puede dañar el aparato.
- ❑ No mueva nunca el aparato estirando del cable. Procure que el cable no se enganche en algún saliente, a fin de evitar posibles caídas del mismo. Evite enrollar el cable alrededor del aparato y no lo tuerza.
- ❑ Coloque el aparato sobre una mesa o un soporte lo suficientemente estable para evitar su caída.
- ❑ Es indispensable desenchufar el aparato antes de montar el pie o cualquier otro accesorio o antes de desmontarlo(s).
- ❑ Asegúrese de que el aparato esté bien montado antes de ponerlo en marcha.
- ❑ Ponga el aparato en posición "Parado" antes de desenchufar la clavija.
- ❑ No introduzca los dedos, lápices u otros objetos en la rejilla de protección.
- ❑ No toque el aparato si tiene las manos mojadas o húmedas.
- ❑ No coloque el aparato en el borde exterior de una ventana, ni el cualquier lugar cuyo equilibrio sea inestable. Procure colocar el aparato sobre una superficie lisa para evitar vibraciones.
- ❑ Cualquier utilización inapropiada puede resultar peligrosa para el usuario, el fabricante no se responsabilizará de los posibles daños que causase su uso inadecuado.
- ❑ No deje el ventilador funcionando durante periodos prolongados durante su ausencia. Acuérdesse de apagarlo antes de marchar.
- ❑ No dirija el ventilador hacia un enfermo o una persona que duerme.
- ❑ Cuando lo limpie, no desmonte las rejillas, consulte el apartado de limpieza.

(*) Servicio técnico cualificado: servicio técnico del fabricante o importador o de una persona cualificada, reconocida y habilitada a fin de evitar cualquier peligro. En cualquier caso devuelva el aparato al servicio técnico.

MONTAJE

- Afloje el anillo de fijación (3) de la carcasa del motor.
- Coloque firmemente la rejilla posterior de protección (4) y fije el anillo de fijación (3).
- Empuje la aspas (2) sobre el clavija central del motor (5).
- Cuelgue la rejilla delantera de protección (1) a la rejilla posterior de protección (4) con los clips provistos.
- Asegure con los tornillos provistos.

UTILIZACION

- Nuestros ventiladores están dotados de 3 velocidades de ventilación. Para poner el aparato en funcionamiento pulse uno de los botones de velocidad. Para apagarlo, pulse sobre el botón "0".

Velocidades:

0 = parada

1 = medio

2 = rápido

- Así mismo este aparato posee un dispositivo de oscilación:
 - Para ponerlo en funcionamiento, pulse sobre el botón de oscilación (7)
 - Para pararlo tire del botón de oscilación (7)
- Es también posible inclinar la parte superior del aparato para ajustar la dirección del flujo de aire verticalmente.

LIMPIEZA

- Desligue el aparato antes de limpiarlo.
- Para limpiar el cuerpo de la unidad usar un paño suave y húmedo. Utilice un aspirador para limpiar las rejillas sin desmontarlas.
- No sumerja el aparato nunca en el agua u otros líquidos.

PROTECCIÓN DEL MEDIO AMBIENTE – DIRECTIVA 2012/19/UE

Para poder preservar nuestro medio ambiente y proteger la salud humana, los residuos eléctricos y equipos electrónicos deberían ser destruidos de acuerdo con unas normas específicas con la implicación de ambos proveedores y consumidores. Por esta razón,



como indica el símbolo  en la placa de datos técnicos, su aparato no debería ser tirado en un contenedor municipal sino que debería ser devuelto a la tienda, o dejado en un punto de recolección para ser reciclado o usado para otras aplicaciones conforme a la directiva.

DECLARACIÓN ERP – REGULACIÓN 1275/2008/CE

Nosotros, TKG Sprl/Bvba, por la presente confirmamos que nuestro producto cumple con los requisitos del Reglamento 1275/2008/CE. Es cierto que nuestro producto no dispone de una función para minimizar el consumo de energía, lo que debería de acuerdo con la regulación 1275/2008/CE puso el producto en off o en el modo de espera después de terminar la función principal, pero esto es prácticamente imposible, ya que comprometería la función principal del producto tan fuertemente, que el uso del producto ya no sería posible!

Por esta razón siempre le decimos al cliente, en nuestro manual de instrucciones, de desenchufar el aparato inmediatamente después de haber terminado su utilización.

El manual de usuario con una simple petición está también disponible en formato electrónico desde el servicio técnico (véase la garantía).



POLSKI

ZASADY BEZPIECZNEGO UŻYTKOWANIA

Zanim zaczniesz używać urządzenie przeczytaj uważnie instrukcję i postępuj wyłącznie z jej wskazaniem.

Ważne: *Urządzenie może być użytkowane przez dzieci w wieku 8 lat i więcej oraz osoby z ograniczonymi zdolnościami fizycznymi, czuciowymi lub umysłowymi, albo osoby nie mające doświadczenia i znajomości sprzętu, jeśli zastosowano nad nimi nadzór lub udzielono im instrukcji dotyczących bezpiecznego użytkowania urządzenia i związanych z tym niebezpieczeństw. Dzieci nie powinny bawić się tym urządzeniem. Czyszczenie i konserwacja przez użytkownika nie powinny być wykonywane przez dzieci, chyba że mają one więcej niż 8 lat i są pod nadzorem. Nie zostawiaj włączonego urządzenia wraz z przewodem bez nadzoru, trzymaj z dala od dzieci poniżej 8 roku życia i osób niepowołanych kiedy jest podłączone do sieci lub się chłodzi.*

- Zanim włączysz urządzenie do kontaktu sprawdź czy napięcie sieciowe zgadza się z parametrami podanymi na tabliczce znamionowej urządzenia.
- Nigdy nie zostawiaj włączonego urządzenia.
- Regularnie sprawdzaj czy kabel zasilający nie jest uszkodzony. Nie używaj urządzenia z uszkodzonym kablem zasilającym. Wszelkie naprawy powinny być dokonane przez wykwalifikowanego elektryka(*). Jeżeli przewód jest uszkodzony, musi zostać zastąpiona przez wykwalifikowanego elektryka(*) w celu uniknięcia niebezpieczeństwa.
- Zgodnie ze wskazaniem niniejszej instrukcji urządzenie służy wyłącznie do użytku domowego.
- Nie zanurzaj urządzenia w wodzie ani innych płynach.
- Nie używaj w pobliżu źródeł ciepła.
- Przed czyszczeniem wyłącz urządzenie z sieci.

- Nigdy nie używaj urządzenia na zewnątrz. Umieszczaj go zawsze w suchym miejscu.
- Nigdy nie używaj części, które nie są rekomendowane przez producenta. Stanowią one mogą niebezpieczeństwo dla użytkownika lub mogą uszkodzić urządzenie.
- Nigdy nie przesuwaj urządzenia ciągnąc za kabel. Upewnij się, by kabel w żaden sposób nie utknął. Nigdy nie owijaj kabla wokół kabla ani nie zginaj kabla.
- Koniecznie odłącz kabel z prądu, kiedy montujesz podstawę albo gdy jakkolwiek część jest demontowana.
- Upewnij się, że dobrze złożyłeś wszystkie części przed podłączeniem urządzenia. Nigdy nie włączaj urządzenia bez jego osłony zabezpieczającej.
- Upewnij się, że urządzenie jest wyłączone (włącznik w pozycji "0") przed odłączeniem go z prądu.
- Nie wtykaj palców, ołówek ani żadnych innych przedmiotów w osłonę zabezpieczającą.
- Nie dotykaj urządzenia mokrymi dłońmi.
- Nie kładź wentylatora na zewnątrz okna, a także w żadnym innym chwiejnym miejscu. Upewnij się, że urządzenie stoi na płaskiej powierzchni, aby uniknąć drgań.
- W momencie kiedy urządzenie jest używane w niepoprawny sposób, może ono stanowić niebezpieczeństwo dla użytkownika. W takim wypadku producent nie bierze na siebie odpowiedzialności za wszelkie uszkodzenia i urazy.
- Nie pozostawiaj wentylatora włączonego przez długi czas podczas twojej nieobecności. Upewnij się, że jest wyłączony zanim wyjdiesz.
- Nie kieruj wentylatora w stronę osoby chorej lub śpiącej.
- Podczas czyszczenia urządzenia, nie rozbieraj na części osłon patrz fragment o czyszczeniu.

(*) Wykwalifikowany elektryk: Osoba wskazana przez dział sprzedaży producenta lub importera lub każda osoba posiadająca niezbędne kwalifikacje umożliwiające dokonywanie tego typu napraw bez stwarzania zagrożenia. W każdym przypadku urządzenie należy przekazywać tym osobom.

MONTAŻ

- Poluzuj pierścień montażowy osłony (3) z obudowy silnika.
- Mocno ustaw tylną osłonę (4) i zamocuj pierścień mocujący osłony (3).
- Wciśnij ostrze (2) na wale silnika (5).
- Zawieś przednią osłonę (1) na tylnej osłonie (4) za pomocą dostarczonych klamer.
- Zabezpiecz za pomocą dostarczonych śrub.

DZIAŁANIE URZĄDZENIA

- Urządzenie wyposażone jest w trójstopniowy przełącznik prędkości. Aby włączyć jedną z ustawień prędkości naciśnij jeden z przycisków. Aby wyłączyć wciśnij "0".

Ustawienia prędkości:

0 = Wyłączone

1 = Średni zakres

2 = Wysoki zakres

- Urządzenie posiada również opcje ruchu oscylacyjnego:
 - Wciśnij przycisk oscylacji (7), aby włączyć.
 - Pociągnij przycisk (7), aby wyłączyć.
- Istnieje też możliwość kąta nachylenia górnej części urządzenia.

CZYSZCZENIE I KONSERWACJA

- Przed przeniesieniem albo czyszczeniem zawsze odłączaj kabel zasilania z prądu.
- Aby usunąć brud z plastikowych powierzchni, używaj lekko wilgotnej szmatki. Nigdy nie używaj szorstkich substancji, które mogłyby uszkodzić urządzenie.
- Użyj odkurzacza, by usunąć kurz z kraty wentylatora bez potrzeby rozmontowywania urządzenia.
- Nigdy nie zanurzaj wentylatora w wodzie ani innej cieczy.

OCHRONA ŚRODOWISKA NATURALNEGO



Symbol  na tabliczce znamionowej urządzenia oznacza, że produktu nie wolno wyrzucać razem z innymi odpadami z gospodarstw domowych. Polskie prawo zabrania pod karą grzywny łączenia zużytego sprzętu elektrycznego i elektronicznego wraz z innymi odpadami. Dbając o pozbycie się produktu w należyty sposób, można zapobiec potencjalnym negatywnym skutkom dla środowiska naturalnego i zdrowia ludzkiego, jakie mogłyby wynikać z niewłaściwego postępowania z odpadami powstałymi ze zużytego sprzętu elektronicznego.

System zbierania zużytego sprzętu jest zgodny z obowiązującymi na terenie Rzeczypospolitej Polskiej normami prawnymi, (Ustawa z dnia 29 lipca 2005, Dziennik Ustaw Nr 180 poz.1494 i 1495) obowiązki wynikające z ustawy przejęta w imieniu przedsiębiorcy Organizacja Odzysku. Gospodarstwo domowe pełni istotną rolę w przyczynianiu się do ponownego użycia i odzysku, w tym recyklingu, zużytego sprzętu elektrycznego. Przestrzeganie zasad selektywnej zbiórki sprzętu ma zapewnić właściwy poziom ochrony zdrowia ludzkiego i środowiska naturalnego.

DEKLARACJA ERP – ROZPORZĄDZENIE KOMISJI (WE) NR 1275/2008

My, TKG Sprl/Bvba, niniejszym oświadczamy, że nasz produkt spełnia wymagania Rozporządzenia Komisji Europejskiej (WE) nr 1275/2008. W prawdzie, nasz produkt nie posiada funkcji, któryby pozwalała na zminimalizowanie zużycia energii, która powinna zgodnie z Rozporządzeniem Komisji Europejskiej (WE) nr 1275/2008 wyłączyć produkt lub przetączyć go w tryb czuwania po zakończeniu głównej funkcji, ale jest to praktycznie niemożliwe, ponieważ pogorszyłoby to główną funkcję urządzenia tak mocno, iż dalsze użytkowanie produktu nie byłoby możliwe.

W związku z powyższym, w naszych instrukcjach obsługi zawsze informujemy Klienta, aby zaraz po zakończeniu zapiekania natychmiast odłączył urządzenie z prądu.

Na prośbę Klienta, instrukcja obsługi jest również dostępna w formie elektronicznej w ramach obsługi posprzedażowej (zobacz karta gwarancyjna).



NEDERLANDS

BELANGRIJKE VEILIGHEIDSVOORSCHRIFTEN

Lees de gebruiksaanwijzing aandachtig alvorens u uw toestel gebruikt, en respecteer altijd de veiligheids- en de gebruiksvoorschriften.

Belangrijk : *Het toestel mag worden gebruikt door kinderen van meer dan 8 jaar oud en door personen met beperkte fysieke, sensorische of mentale capaciteiten of met een gebrek aan ervaring of kennis als ze onder toezicht staan of vooraf instructies hebben gekregen betreffende een veilig gebruik van het toestel en de risico's die ermee gepaard gaan. Kinderen mogen in geen geval met het toestel spelen. Schoonmaak en onderhoud mogen niet worden uitgevoerd door kinderen, tenzij ze 8 jaar of ouder zijn en onder toezicht staan. Laat uw toestel en zijn snoer nooit zonder toezicht en binnen het bereik van kinderen jonger dan 8 jaar of van ontoerekeningsvatbare personen wanneer het onder spanning staat of wanneer het aan het afkoelen is.*

- Controleer of de netspanning overeenkomt met deze van het toestel vooraleer u het gebruikt.
- Laat uw toestel tijdens het gebruik nooit zonder toezicht.
- Controleer regelmatig of het toestel of het snoer niet beschadigd is. Gebruik het toestel niet indien het snoer of het toestel zelf enige beschadiging zouden vertonen maar laat het in dit geval nakijken en herstellen door een bekwame gekwalificeerde dienst(*) om ieder gevaar te vermijden.
- Gebruik het toestel enkel voor huishoudelijk gebruik en op de wijze zoals vermeld in de gebruiksaanwijzing.
- Dompel het toestel nooit onder in water of in enige andere vloeistof, noch om het te reinigen, noch om welke andere reden ook. Vermijd spatten op het toestel.
- Gebruik het toestel niet in de nabijheid van warmtebronnen.
- Trek de stekker altijd uit vooraleer u het toestel reinigt.

- Gebruik het toestel niet buiten en berg het op in een droge ruimte.
- Gebruik geen accessoires die niet door de fabrikant werden aanbevolen. Dit kan gevaarlijk zijn voor de gebruiker en het toestel beschadigen.
- Trek nooit aan het snoer om het toestel te verplaatsen. Zorg dat het elektriciteits snoer nergens kan achterhaken en daardoor de val van het toestel veroorzaken. Draai het snoer niet rond het toestel en plooi het niet.
- Trek de stekker uit het stopcontact voor het monteren of demonteren van de voet of andere accessoires.
- Zorg ervoor dat het toestel correct gemonteerd is vooraleer u het aanschakelt. Tracht nooit het toestel in werking te zetten zonder het beschermrooster.
- Zet uw toestel op uit-stand "0" alvorens de stekker uit het stopcontact te trekken.
- Steek nooit uw vingers, potloden of andere voorwerpen in het beschermrooster.
- Raak het toestel nooit aan indien uw handen nat of vochtig zijn.
- Zet uw ventilator niet op een vensterbank of op een andere plaats waar hij niet stevig vaststaat. Zorg ervoor dat het toestel op een vlak oppervlak staat om trillingen te voorkomen.
- Elk ongeschikt gebruik is gevaarlijk voor de gebruiker; de fabrikant kan niet worden verantwoordelijk gesteld voor eventuele hieruit volgende beschadigingen.
- Laat uw ventilator niet gedurende lange tijd draaien tijdens uw afwezigheid. Schakel hem uit alvorens te vertrekken.
- Draai de ventilator niet in de richting van een ziek persoon of van iemand die slaapt.
- Demonteer de roosters niet bij het reinigen, raadpleeg het hoofdstuk "reiniging".

(*) Bekwame gekwalificeerde dienst: klantendienst van de fabrikant of de invoerder, die erkend en bevoegd is om dergelijke herstellingen te doen zodat elk gevaar vermeden wordt. Gelieve het toestel bij problemen naar deze dienst terug te brengen.

MONTAGE

- Draai de achterste beschermrooster ring (3) van het motorhuis los.
- Plaats de achterste beschermrooster (4) stevig en bevestig de ring (3).
- Duw het ventilatorschroef (2) op de aandrijfvas (5).
- Hang de voorste beschermrooster (1) aan de achterste beschermrooster (4) met de meegeleverde clips.
- Zet vast met de meegeleverde schroeven.

GEBRUIK

- Dit toestel is uitgerust met 3 snelheden. Druk op één van de snelheidsknoppen om het toestel aan te schakelen. Druk op de "0"-knop om het toestel uit te schakelen.

•

Snelheden:

0 = UIT

1 = Matig

2 = Snel

- Dit toestel is eveneens met een oscillatiefunctie uitgerust:
 - Druk op de oscillatieknop (7) om de functie aan te schakelen.
 - Trek aan de oscillatieknop (7) om de oscillatie uit te schakelen.
- Dankzij het kantelmechanisme kunt u de oriëntatie van het toestel ook verticaal verstellen.

REINIGING

- Trek eerst de stekker uit het stopcontact vooraleer u het toestel reinigt.
- Gebruik een vochtige doek om de buitenkant van het toestel te reinigen. Gebruik een stofzuiger om het stof van de beschermroosters te verwijderen zonder deze uit elkaar te moeten halen.
- De ventilator nooit in water of enige andere vloeistof onderdompelen.

MILIEUBESCHERMING – RICHTLIJN 2012/19/EU

Om ons milieu en onze gezondheid te beschermen, moet afgedankte elektrische en elektronische apparatuur in overeenstemming met welbepaalde regels weggegooid worden. Dit vergt zowel de inzet van de leveranciers als van de gebruikers. Daarom mag uw apparaat, zoals op het typeplaatje of op de verpakking aangegeven door het



symbool , niet met het gewone huisvuil weggegooid worden. De gebruiker heeft het recht het toestel naar een gemeentelijk centrum van gescheiden inzameling te brengen waar het overeenkomstig de richtlijn hergebruikt, gerecycleerd of voor andere doeleinden gebruikt zal worden.

ERP VERKLARING - VERORDENING 1275/2008/EC

Wij, TKG Sprl/Bvba, bevestigen hierbij dat ons product voldoet aan de vereisten van Verordening 1275/2008 / EG. Toegegeven, ons product beschikt niet over een functie om het stroomverbruik te minimaliseren, wat volgens verordening 1275/2008 / EG het product in de uitstand of de standby-modus zou moeten zetten na het beëindigen van de hoofdfunctie, maar dit is praktisch onmogelijk omdat het een compromis zou vormen de belangrijkste functie van het product zo sterk, dat het gebruik van het product niet langer mogelijk zou zijn!

Om deze reden vertellen we de klant altijd in onze handleiding om het apparaat onmiddellijk na gebruik los te koppelen.

De handleiding is op simpele aanvraag ook verkrijgbaar in elektronisch formaat bij de klantendienst (zie garantiekaart).



SLOVENSKÝ

DÔLEŽITÉ BEZPEČNOSTNÉ UPOZORNENIA

Pred používaním zariadenia si pozorne prečítajte tieto pokyny, a vždy dodržujte bezpečnostné a prevádzkové pokyny v návode.

Dôležité : *Osoby (vrátane detí nad 8 rokov), ktoré nie sú schopné používať zariadenie bezpečným spôsobom kvôli fyzickým, zmyslovým alebo duševným schopnostiam alebo kvôli nedostatku skúseností alebo vedomostí, nesmú nikdy používať toto zariadenie, ak nie sú pod dohľadom osoby zodpovednej za ich bezpečnosť alebo ak predtým nedostali pokyny týkajúce sa bezpečného používania zariadenia. Na deti je potrebné dôsledne dohliadať, aby nepoužívali toto zariadenie ako hračku. Čistenie a údržbu prístroja nesmú vykonávať deti, jedine ak dosiahli 8 rokov a sú pod dozorom dospeljej osoby. Nikdy nenechávajte spotrebič jeho el. kábel bez dozoru a v dosahu detí mladších ako 8 rokov alebo nezodpovedných osôb, hlavne ak je prístroj zapojený na sieť, či sa chladí.*

- Skontrolujte, či sa napätie v elektrickej sieti zhoduje s napätím uvedeným na zariadení.
- Zariadenie nikdy nenechávajte bez dozoru, keď sa používa.
- Z času na čas skontrolujte, či kábel nie je poškodený. Zariadenie nikdy nepoužívajte, ak kábel alebo samotné zariadenie vykazujú akékoľvek príznaky poškodenia. Všetky opravy by mal vykonávať kompetentný, kvalifikovaný elektrikár(*) aby sa predišlo nebezpečenstvu.
- Zariadenie používajte iba na domáce účely a spôsobom, aký je uvedený v týchto pokynoch.
- Zariadenie nikdy a zo žiadneho dôvodu neponárajte do vody alebo do akejkoľvek kvapaliny. Vyhnite sa striekaniu vody na prístroj.
- Zariadenie nikdy nepoužívajte v blízkosti horúcich plôch.
- Zariadenie vždy pred čistením alebo uskladnením odpojte od elektrického napájania.

- Zariadenie nikdy nepoužívajte vonku a vždy ho umiestňujte do suchého prostredia.
- Nikdy nepoužívajte príslušenstvo, ktoré neodporúča výrobca. Môže predstavovať nebezpečenstvo pre používateľa a riziko poškodenia spotrebiča.
- Zariadenie nikdy nepremiestňujte ťahaním za kábel. Ubezpečte sa, že kábel sa žiadnym spôsobom nemôže nikde zachytiť. Neomotávajte kábel okolo zariadenia ani ho nezohýbajte.
- Pred montážou podstavca alebo iného príslušenstva musí byť prístroj odpojený od siete.
- Uistite sa, že prístroj je správne nainštalovaný ešte pred zapojením do siete. Prístroj nikdy nespúšťajte bez ochrannej mriežky.
- Pred zapojením prístroja do siete musí byť spínač v polohe "0".
- Do ochrannej mriežky nekladajte prsty, ceruzky alebo iné predmety. Prístroj nechytajte s mokrými rukami.
- Prístroj nepokladajte na okenné rámy ani iné nestabilné miesta. Prístroj umiestnite na rovnú plochu, aby ste predišli vibráciám.
- Pokiaľ prístroj používate nevhodným spôsobom, mohlo by to viesť k poškodeniu prístroja alebo nebezpečenstvu pre užívateľa. Za následky takého to použitia výrobca nepreberá zodpovednosť.
- Prístroj nenechajte zapnutý pokiaľ ste dlhšiu dobu preč. Pred odchodom z miestnosti prístroj vždy vypnite.
- Prístroj nesmerujte na choré alebo spiace osoby.
- Keď čistíte prístroj, nikdy nedemontujte ochrannú mriežku, viď odsek čistenie a údržba.

(*) Kompetentný kvalifikovaný elektrikár: popredajné oddelenie výrobcu alebo dovozca alebo akákoľvek osoba, ktorá je kvalifikovaná, schválená a kompetentná na vykonávanie takýchto opráv s cieľom predchádzania akýmkoľvek nebezpečenstvám. V každom prípade by ste mali vrátiť zariadenie takémuto elektrikárovi.

MONTÁŽ

- Uvoľnite montážny krúžok krytu (3) z krytu motora.
- Pevne umiestnite zadný kryt (4) a upevnite montážny krúžok krytu (3).
- Zatlačte nôž (2) na hriadeľ motora (5).
- Zavesťe predný kryt (1) na zadný kryt (4) pomocou priložených svoriek.
- Zaisťte pomocou priložených skrutiek.

PREVÁDZKA

- Prístroj disponuje 3 rýchlosťami ventilácie. Pre zapnutie ventilátor, stlačte jednu z rýchlostí. Pre vypnutie, stlačte "0".

Nastavenie rýchlostí:

0 = vypnuté

1 = stredný

2 = silný výkon

- Prístroj disponuje tiež oscilačnou funkciou:
 - Stlačte tlačidlo pre osciláciu (7) pre zapnutie oscilácie.
 - Stlačte opätovne tlačidlo (7) na vypnutie funkcie.
- Tiež môžete vrchnú časť prístroja nahnúť, aby ste prispôbili smer ventilácie zvislo.

ČISTENIE A ÚDRŽBA

- Pred každým čistením odpojte prístroj od el. siete.
- Vonkajšie časti prístroja očistite navlhčenou handričkou.
- Na odstránenie prachu z mriežky použite vysávač.
- Neponárajte do vody ani inej kvapaliny!

OCHRANA ŽIVOTNÉHO PROSTREDIA – SMERNICA 2012/19/EÚ

Kvôli ochrane nášho životného prostredia a ľudského zdravia by sa mal odpad z elektrických a elektronických zariadení likvidovať v súlade so špecifickými pravidlami so



zapojením sa dodávateľov aj používateľov. Z tohto dôvodu, ako signalizuje symbol  na štítku s menovitými údajmi alebo na obale, by ste toto zariadenie nemali vyhadzovať spolu s netriedeným komunálnym odpadom. Používateľ má právo priniesť výrobok na zberné miesto komunálneho odpadu, ktoré vykonáva recykláciu odpadu prostredníctvom opätovného použitia, recyklácie alebo použitia na iné účely v súlade so smernicou.

ERP DEKLARÁCIA – NARIADENIE 1275/2008/EC

My, TKG Sprl / Bvba, týmto potvrdzujeme, že náš výrobok spĺňa požiadavky nariadenia 1275/2008 / ES. Aj keď náš výrobok nemá k dispozícii funkciu na minimalizáciu spotreby energie, ktorá by podľa nariadenia 1275/2008 / ES mala po dokončení hlavnej funkcie výrobok vypnúť alebo prepnúť do pohotovostného režimu, čo je však prakticky nemožné, pretože by to mohlo ohroziť hlavnú funkciu výrobku natolko, že používanie výrobku by už nebolo možné!

Z tohto dôvodu vždy informujeme zákazníka v našom návode na obsluhu, aby spotrebič ihneď po použití odpojil zo siete.

Návod na použitie je dostupný aj v elektronickej verzii, stačí si ho vyžiadať u autorizovaného servisu (pozri záručný list).



ČEŠTINA

DŮLEŽITÉ BEZPEČNOSTNÍ OPATŘENÍ

Před použitím spotřebiče si pečlivě přečtěte tyto pokyny a vždy dodržujte bezpečnostní a provozní pokyny.

Důležité : *Tento spotřebič může používat děti starší 8 let a lidé se sníženou fyzickou, smyslovou nebo duševní schopností nebo s nedostatkem zkušeností nebo znalostí, pokud jim byl dán dohled nebo pokud jde o bezpečné používání spotřebiče a rizika . Děti se s přístrojem nehrají. Čištění a údržbu uživatele nesmí dělat děti, pokud nejsou starší 8 let a jsou pod dohledem. Nikdy neopouštějte spotřebič ani jeho kabel bez dozoru a v dosahu dětí mladších 8 let nebo nezodpovědných osob, pokud jsou zapojeny do zdi nebo při ochlazování.*

- Zkontrolujte, zda se napětí v elektrické síti shoduje s napětím uvedeným na zařízení.
- Nikdy nenechávejte bez dozoru, když se používá.
- Čas od času zkontrolujte, zda kabel není poškozen. Nikdy nepoužívejte, pokud kabel nebo samotné zařízení vykazují jakékoli příznaky poškození. Veškeré opravy by měl provádět kompetentní, kvalifikovaný elektrikář (*) aby se předešlo nebezpečí.
- Zařízení používejte pouze pro domácí účely a způsobem, jaký je uveden v těchto pokynech.
- Zařízení nikdy a ze žádného důvodu neponořujte do vody nebo do jakékoliv kapaliny. Vyhněte se stříkání vody na přístroj.
- Zařízení nikdy nepoužívejte v blízkosti horkých ploch.
- Zařízení vždy před čištěním nebo uskladněním odpojte od elektrického napájení.
- Zařízení nikdy nepoužívejte venku a vždy jej umísťujte do suchého prostředí.

- Nikdy nepoužívejte příslušenství, které nedoporučuje výrobce. Může představovat nebezpečí pro uživatele a riziko poškození spotřebiče.
- Zařízení nikdy nepřemísťujte taháním za kabel. Ujistěte se, že kabel se žádným způsobem nemůže někde zachytit. Neomotávejte kabel kolem zařízení ani jej neohýbejte.
- Před montáží podstavce nebo jiného příslušenství musí být přístroj odpojen od sítě.
- Ujistěte se, že přístroj je správně nainstalován ještě před zapojením do sítě. Přístroj nikdy nespouštějte bez ochranné mřížky.
- Před připojením musí být spínač v poloze "0".
- Do ochranné mřížky nevkládejte prsty, tužky nebo jiné předměty.
- Přístroj nechte s mokřýma rukama.
- Přístroj nepokládejte na okenní rámy ani jiné nestabilní místa. Přístroj umístěte na rovnou plochu, abyste předešli vibracím.
- Pokud přístroj používáte nevhodným způsobem, mohlo by to vést k poškození přístroje nebo nebezpečí pro uživatele. Za následky takového to použití výrobce nepřebírá odpovědnost.
- Přístroj nenechte zapnutý pokud jste delší dobu pryč. Před odchodem z místnosti přístroj vždy vypněte.
- Přístroj nesměrujte na nemocné nebo spící osoby.
- Když čistíte přístroj, nikdy nedemontujte ochrannou mřížku, viz odstavec čištění a údržba.

(*) Kompetentní kvalifikovaný elektrikář: prodejně oddělení výrobce nebo dovozce nebo osoba, která je kvalifikovaná, schválena a kompetentní k provádění takových oprav s cílem předcházení jakýmkoli nebezpečím. V každém případě byste měli vrátit zařízení takovému elektrikáři.

MONTÁŽ

- Uvolněte montážní kroužek ochranného krytu (3) z tělesa motoru.
- Pevně umístěte zadní kryt (4) a upevněte montážní kroužek krytu (3).
- Zatlačte nůž (2) na hřídel motoru (5).
- Zavěste přední kryt (1) na zadní kryt (4) pomocí přiložených spon.
- Zajistěte přiloženými šrouby.

PROVOZ

- Přístroj disponuje 3 rychlostmi ventilace. Pro zapnutí ventilátor, stiskněte jednu z rychlostí. Pro vypnutí stiskněte "0".

Nastavení rychlostí:

0 = vypnuto

1 = střední

2 = silný výkon

- Přístroj disponuje také oscilační funkcí:
 - Stiskněte tlačítko pro oscilaci (7) pro zapnutí oscilace.
 - Stiskněte opětovně tlačítko (7) na vypnutí funkce.
- Také můžete vrchní část přístroje nahnout, abyste přizpůsobili směr ventilace svisle.

ČIŠTĚNÍ A ÚDRŽBA

- Před každým čištěním odpojte přístroj od el. sítě.
- Vnější části přístroje očistěte navlhčeným hadříkem.
- K odstranění prachu z mřížky použijte vysavač.
- Neponořujte do vody ani jiné kapaliny!

OCHRANA ŽIVOTNÍHO PROSTŘEDÍ – SMĚRNICE 2012/19/EU

Kvůli ochraně našeho životního prostředí a lidského zdraví by se měl odpad z elektrických a elektronických zařízení likvidovat v souladu se specifickými pravidly se zapojením se dodavatelů i uživatelů. Z tohoto důvodu, jak signalizuje symbol  na štítku s jmenovitými údaji nebo na obalu, byste toto zařízení neměli vyhazovat spolu s netříděným komunálním odpadem. Uživatel má právo přinést výrobek na sběrné místo komunálního odpadu, které provádí recyklaci odpadu prostřednictvím opětovného použití, recyklace nebo použití k jiným účelům v souladu se směrnicí.

ERP DEKLARACE – NAŘÍZENÍ 1275/2008 / EC

My, TKG Sprl / Bvba, tímto potvrzujeme, že náš výrobek splňuje požadavky nařízení 1275/2008 / ES. I když náš výrobek nemá k dispozici funkci na minimalizaci spotřeby energie, která by podle nařízení 1275/2008 / ES měla po dokončení hlavní funkce výrobek vypnout nebo přepnout do pohotovostního režimu, což je však prakticky nemožné, protože by to mohlo ohrozit hlavní funkci výrobku natolik, že používání výrobku by již nebylo možné! Z tohoto důvodu vždy informujeme zákazníka v našem návodu k obsluze, aby spotřebič ihned po použití odpojil ze sítě.

Návod k použití je dostupný iv elektronické verzi, stačí si ho vyžádat u autorizovaného servisu (viz záruční list).

TKG VT 1043 RD

 EN	ENGLISH	4
 DE	DEUTSCH	8
 FR	FRANCAIS	12
 SP	ESPAÑOL	16
 PL	POLSKI	20
 NL	NEDERLANDS	24
 SK	SLOVENSKÝ	28
 CZ	ČEŠTINA	32

TKG SPRL

Chaussée de Hal, 158
1640 Rhode-Saint-Genèse
BELGIUM
+ 32 2 359 95 10
sav@team.be

