



Toaster

Toaster

Grille-Pain

Tostador

Opiekacz

Broodrooster

Hriankovač

Toustovač



I/B Version
201211

TKG TO 1045 N

220-240V~ 50Hz 800-950W

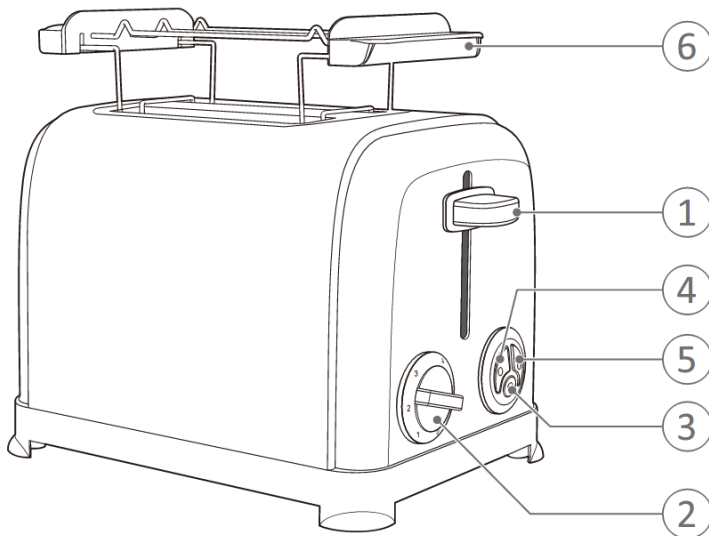

EN

1. Bread carriage handle
2. Browning control selector
3. Cancel button **(STOP)**
4. Defrost function (❄️)
5. Reheat button (🔥)
6. Bun warmer

DE

1. Absenktaste
2. Bräunungsregler
3. Stopp-Taste **(STOP)**
4. Auftaufunktion (❄️)
5. Taste zum Aufwärmen (🔥)
6. Brötchenaufsatz



FR

1. Manette d'enclenchement
2. Bouton de réglage d'intensité
3. Bouton d'arrêt **(STOP)**
4. Bouton de décongélation (❄️)
5. Bouton de réchauffage (🔥)
6. Support petits pains



ES

1. Palanca de sujeción
2. Regulación electrónica
3. Botón de parada **(STOP)**
4. Función descongelación (❄️)
5. Botón de recalentamiento (🔥)
6. Soporte calienta-pan

PL

1. Uchwyt opuszczający
2. Regulacja pieczenia
3. Przycisk resetowania (**STOP**)
4. Rozmrażanie ()
5. Podgrzewanie ()
6. Funkcja pogrzewania



SK

1. Posúvač
2. Regulácia pečenia
3. Tlačidlo Stop (**STOP**)
4. Funkcia rozmrazovania ()
5. Tlačidlo opätovného ohrevu ()
6. Ohrievač zemlí

NL

1. Schuifknop
2. Regelknop bruiningsgraad
3. Onderbrekingstoets (**STOP**)
4. Ontdooifunctie ()
5. Verlengtoets ()
6. Broodjesrek

CZ

1. Posuvník
2. Regulace pečení
3. Tlačítko Stop (**STOP**)
4. Funkce rozmrazování ()
5. Tlačítko opětovného ohřevu ()
6. Ohřevač zemlí



ENGLISH

IMPORTANT SAFEGUARDS

Please read this manual carefully before using the appliance, and always follow the safety and operating instructions.

Important : This appliance can be used by children over 8 years old and people with reduced physical, sensory or mental capacities or with a lack of experience or knowledge if they have been given supervision or instructions concerning the safe use of the appliance and the risks involved. Children shall not play with the appliance. Cleaning and user maintenance shall not be made by children unless they are older than 8 years and supervised. Never leave the appliance and its cord unsupervised and within reach of children less than 8 years old or irresponsible persons when it is plugged into the wall or when it is cooling down.

- ❑ Check that your mains voltage corresponds to that stated on the appliance.
- ❑ Never leave the appliance unsupervised when in use.
- ❑ **IMPORTANT: If the bread carriage handle gets blocked during use (e.g. because the bread slices are too thick) and the bread starts burning, unplug the appliance immediately and let it cool down before emptying and cleaning it. Should the problem persist, contact a competent qualified electrician (*).**
- ❑ Check the cord for damages from time to time. Never use the appliance if the cord or appliance shows any signs of damage. Should the cord be damaged, it must be replaced by a competent qualified electrician (*). All repairs should be made by a competent qualified electrician (*).
- ❑ Use the appliance for domestic purposes only and in the way indicated in these instructions.
- ❑ Never immerse the appliance in water or any other liquid for any reason whatsoever. Never place it into the dishwasher.

- ❑ Never use the appliance near hot surfaces.
- ❑ Before cleaning, always unplug the appliance from the power supply.
- ❑ Never use the appliance outside and always place it in a dry environment.
- ❑ Never use accessories which are not recommended by the producer. They could constitute a danger to the user and risk to damage the appliance.
- ❑ Never move the appliance by pulling the cord. Make sure the cord cannot get caught in any way. Do not wind the cord around the appliance and do not bend it.
- ❑ Stand the appliance on a table or flat surface.
- ❑ Make sure the appliance has cooled down before cleaning and storing it.
- ❑ Make sure the cord never comes into contact with the hot parts of the appliance. Never touch the hot parts of the appliance.
- ❑ Make sure the appliance never comes into contact with inflammable materials, such as curtains, cloth, etc. when it is in use, as a fire might occur. Keep a distance of at least 1 metre between the appliance and the curtains.
- ❑ Do not use the appliance for defrosting food and only insert unbuttered slices of bread of which the thickness does not risk to prevent the bread from coming up. Be extremely strict about this as toasters are the cause of many fires when these elementary safety precautions are not observed.
- ❑ Empty the appliance frequently of breadcrumbs. Make sure the appliance is always unplugged before emptying it. Check the « Cleaning » section.
- ❑ When cleaning the appliance, do not use metallic scourers in order to avoid any future risk of electric short-circuit.
- ❑ Your appliance must never be switched on through an external timer or any kind of separate remote control system.
- ❑ **Danger of burning!**  Make sure not to touch the hot surfaces of the appliance. During use there is rising heat above the appliance. **Caution! Hot surface!**

CAUTION: the bread carriage handle will not stay down if the appliance is not plugged in!



FIELD OF APPLICATION/OF OPERATION

- Use the appliance for domestic purposes only and in the way indicated in these instructions.
- This appliance is intended to be used for domestic applications and similar applications such as:
 - Kitchen corners reserved for personnel in shops, offices and other professional environments.
 - Farms.
 - The use by clients of hotels, motels and other environments with a residential character.
 - Environments of the "bed and breakfast" type.

BEFORE USING THE TOASTER FOR THE FIRST TIME

In order to eliminate any manufacturing residues, operate the toaster a couple of times without bread with the browning control selector on a medium power level. Some smoke might escape.

OPERATION

- Before using your appliance for the first time, check if it is clean (see "Maintenance and cleaning") as it comes into direct contact with bread. Check if any object has fallen into the slot.
- Connect the appliance only to a mains earthed wall socket.
- Place the bread slices in the slot (for French bread, cut a loaf shorter than the slot, then cut it in two pieces along its length). Your appliance is provided to receive French bread, but also pieces of toast or other bread slices if their thickness and their length are shorter than the one of the slot.
- Press down the bread carriage handle until it stops (in the same time, the grid inside the slot will tighten around the bread in order to keep it away from the heating wires). Then release the pressure and the handle will stay in the lower position, which means that the heating process has begun. If the handle comes up immediately, check if the appliance is plugged in as it blocks when the unit is plugged in.
- You can adjust the browning intensity to obtain a more or less toasted bread by positioning the browning control selector to one of the degrees marked from 1 to 7. Therefore you only have to turn clockwise to increase the intensity, and anticlockwise to decrease it. The higher the number is, the more toasted the bread will be.
- During the functioning, if you think that the bread is toasted enough or for another reason, you can break the heating process, simply by pressing the cancel button (**STOP**).
- The reheat button () allows you to reheat already toasted bread (or to toast bread which is not toasted enough during a short time without modifying the browning degree).
- The defrost button () allows you to toast the bread that has been frozen beforehand.

- Always unplug the appliance after use and let it cool down before handling or storing it.
- A cord winder is foreseen on the bottom of the appliance: hooks. When you store your appliance, wind the cord around the hooks.

MAINTENANCE AND CLEANING

- Before attempting any cleaning operation, make sure the toaster is unplugged from the supply socket and fully cooled down.
- To remove bread crumbs slide the crumb tray situated on the side of the appliance.
- **Caution! It is very important to empty the crumb tray regularly. Crumbs that have accumulated in the toaster might burn and the appliance might catch fire.**
- Never use sharp objects to clean. Doing so could damage the appliance.
- To clean the exterior surfaces, simply wipe over with a soft damp cloth. ON NO ACCOUNT MUST THE TOASTER BE IMMERSSED IN WATER OR ANY OTHER LIQUID.
- All other maintenance and repair should be performed by a qualified technician. No guarantee claims will be accepted if the appliance has been opened or damaged previously.

PROTECTION OF THE ENVIRONMENT – DIRECTIVE 2012/19/EU

In order to preserve our environment and protect human health, the waste electrical and electronic equipment should be disposed of in accordance with specific rules with the

implication of both suppliers and users. For this reason, as indicated by the symbol  on the rating label or on the packaging, your appliance should not be disposed of as unsorted municipal waste. The user has the right to bring it to a municipal collection point performing waste recovery by means of reuse, recycling or use for other applications in accordance with the directive.

ERP DECLARATION – REGULATION 1275/2008/EC

We, TKG SRL/Bvba, hereby confirm that our product meets the requirements of regulation 1275/2008/EC. Our product does not dispose of a standby mode as this product switches off completely immediately after the operation is finished and as a consequence does not consume electricity!

The user manual is by simple request also available in electronic format from the after-sales service.

(*) Competent qualified service: after sales department of the producer or importer or any person who is qualified, approved and competent to perform this kind of repairs in order to avoid all danger. In case of need you should return the appliance to this service.



DEUTSCH

WICHTIGE SICHERHEITSVORSCHRIFTEN

Lesen Sie aufmerksam die Gebrauchsanleitung, bevor Sie Ihr Gerät benutzen, und befolgen Sie immer die Sicherheitsvorschriften und die Gebrauchsanweisung.

Wichtig: Das Gerät kann von Kindern ab 8 Jahren und von Personen mit einer körperlichen, sensorischen, geistigen oder motorischen Behinderung oder einem Mangel an Erfahrung und Kenntnissen verwendet werden, sofern diese Personen beaufsichtigt oder über den sicheren Gebrauch des Geräts unterrichtet wurden und die damit verbundenen Gefahren verstanden haben. Kinder dürfen nicht mit dem Gerät spielen. Reinigung und Benutzer-Wartung dürfen nicht durch Kinder durchgeführt werden, es sei denn, sie sind älter als 8 Jahre und beaufsichtigt. Lassen Sie Ihr Gerät und sein Netzkabel nie unbeaufsichtigt und in Reichweite von Kindern jünger als 8 Jahre oder unverantwortlichen Personen, wenn es an der Steckdose hängt oder wenn es abkühlt.

- Kontrollieren Sie, ob die Netzspannung mit der auf dem Gerät vermerkten Spannung übereinstimmt, bevor Sie das Gerät benutzen.
- Lassen Sie Ihr Gerät niemals beim Gebrauch unbeaufsichtigt.
- **WICHTIG:** Wenn die Absenktaste während des Betriebes blockiert (z.B. wegen zu dicker Brotscheiben) und das Brot anfängt zu brennen, ziehen Sie sofort den Stecker aus der Steckdose und lassen Sie es in einem ausreichend belüftetem Raum vollständig abkühlen, bevor Sie es entleeren und reinigen. Wenn das Problem trotz passender Brotscheiben anhält, benutzen Sie das Gerät nicht, sondern wenden Sie sich an einen Fachmann(*).
- Überprüfen Sie regelmäßig, ob die Anschlussleitung nicht beschädigt ist. Bei Beschädigung der Anschlussleitung oder des Gerätes Letzteres nicht benutzen.

- Benutzen Sie das Gerät nur zu Haushaltszwecken, wie in der Bedienungsanleitung angegeben.
- Tauchen Sie das Gerät niemals in Wasser oder andere Flüssigkeiten ein, weder zum Reinigen, noch zu einem anderen Zweck. Stellen Sie das Gerät niemals in die Spülmaschine.
- Benutzen Sie das Gerät nicht in der Nähe einer Wärmequelle.
- Eine beschädigte Anschlussleitung sollte von einem Fachmann (*) ausgewechselt werden.
- Entfernen Sie den Stecker aus der Steckdose, bevor Sie das Gerät reinigen.
- Für Reparaturen wenden Sie sich an einen Fachmann (*).
- Benutzen Sie das Gerät nicht im Freien und bewahren Sie es an einem trockenen Platz auf.
- Benutzen Sie nur Zubehör, welches vom Lieferanten empfohlen wurde. Anderes Zubehör stellt eine Gefahr für den Benutzer dar und das Gerät könnte dadurch beschädigt werden.
- Ziehen Sie niemals an der Anschlussleitung, um das Gerät zu bewegen. Achten Sie darauf, dass die Anschlussleitung nicht zufälligerweise irgendwo hängen bleibt und dies zum Fall des Gerätes führen könnte. Wickeln Sie die Anschlussleitung nicht um das Gerät herum oder knicken Sie sie nicht.
- Stellen Sie das Gerät auf einen Tisch oder auf eine ebene Fläche damit es nicht umfällt.
- Achten Sie darauf, dass das Gerät vollständig erkaltet ist, bevor Sie es reinigen oder wegräumen.
- Achten Sie darauf, dass die Anschlussleitung nicht mit den heißen Teilen des Gerätes in Kontakt kommt. Berühren Sie die heißen Teile des Gerätes nicht.
- Achten Sie darauf, dass die heißen Teile während des Toastens nicht mit leicht entflammbarem Material, wie Gardinen, Tischdecken, usw. in Berührung kommen. Brandgefahr! Das Gerät sollte mindestens einen Meter von dem leicht entflammaren Material entfernt sein.

- Benutzen Sie das Gerät nicht zum Auftauen von Nahrung und legen Sie keine Brotscheiben in das Gerät, die mit Butter bzw. Margarine geschmiert sind oder deren Dicke das Hochspringen der Brotscheiben verhindert. Beachten Sie diese Vorschriften insbesondere, da Letztere oft nicht befolgt werden und die Toaster deshalb auch die Ursache von Wohnungsbränden sein können.
- Entfernen Sie regelmäßig die Brotrümel aus dem Gerät. Ziehen Sie dazu erst den Stecker aus der Steckdose. Siehe Abschnitt « Pflege des Toasters und Reinigung ».
- Benutzen Sie beim Reinigen keine Topfkratzer, da dies im Nachhinein zu einem Kurzschluß führen könnte.
- Ihr Gerät darf niemals über eine externe Zeitschaltuhr oder irgendein anderes, separates Fernbedienungssystem eingeschaltet werden.
- **Verbrennungsgefahr!**  Die heißen Oberflächen des Produktes nicht berühren. Während des Betriebes besteht aufsteigende Hitze über dem Produkt. **Achtung! Heiße Oberfläche!**

(*) Fachmann: Anerkannter Kundendienst des Lieferanten oder des Importeurs, der für derartige Reparaturen zuständig ist. Wenden Sie sich für eventuelle Reparaturen an diesen Kundendienst.

ACHTUNG: Solange Sie den Stecker nicht in die Steckdose gesteckt haben, wird die Absenktaste nicht einrasten!



ANWENDUNGSBEREICH/TÄTIGKEITSBEREICH

- Verwenden Sie dieses Gerät nur wie in der Bedienungsanleitung beschrieben. Jeglicher andere Gebrauch kann zu Schäden am Gerät oder Verletzungen führen.
- Dieses Gerät ist nicht für kommerziellen Gebrauch geeignet. Es ist nur für die Nutzung im Haushalt und ähnlichen Anwendungen konzipiert, wie beispielsweise:
 - in Küchen für Mitarbeiter in Läden, Büros und anderen gewerblichen Bereichen;
 - von Kunden in Hotels, Motels und anderen Wohneinrichtungen;
 - in Frühstückspensionen;
 - in landwirtschaftlichen Anwesen.

VOR DEM ERSTEN GEBRAUCH

Um Produktionsreste zu beseitigen, nehmen Sie das Gerät mindestens 2 Mal ohne Brot in Betrieb. Stellen Sie den Bräunungsregler dabei auf mäßige Leistungsstufe. Es könnte dabei Rauch entstehen.

GEBRAUCHSANWEISUNG

- Vor der ersten Benutzung kontrollieren Sie, ob das Gerät sauber ist (siehe Abschnitt "REINIGUNG"), da es in direktem Kontakt mit dem Brot ist. Kontrollieren Sie auch, ob keine Gegenstände in die Spalte gefallen sind.
- Schließen Sie das Gerät nur an Schukosteckdosen an.
- Geben Sie die Scheiben Brot in den Schlitz (für Baguette: Schneiden Sie das Baguette so, dass es in den Längsschlitz hineinpasst). Ihr Gerät ist sowohl für Baguette als auch für Toasts oder andere Scheiben Brot geeignet.
- Dann drücken Sie die Absenktaste herunter bis zum Einrasten (gleichzeitig schließt sich das Gitter im Schlitz um das Brot, um es in einer geeigneten Entfernung von der Heizspirale zu halten). Wenn die Absenktaste nicht einrasten sollte, kontrollieren Sie, ob das Gerät an die Stromversorgung angeschlossen ist (die Taste rastet nur bei anliegender Spannung).
- Sie können den Bräunungsgrad regeln, um ein mehr oder weniger gut gerösteten Toast zu bekommen, indem Sie den Bräunungsregler auf eine der Positionen 1 bis 7 stellen. Dafür brauchen Sie nur im Uhrzeigersinn zu drehen, um den Grad zu erhöhen und im Gegenuhrzeigersinn, um den Grad zu verringern. Je höher die Zahl ist, desto mehr erhöht sich der Bräunungsgrad.
- Der Röstvorgang kann durch Betätigen der Stopp-Taste (**STOP**) jederzeit unterbrochen werden.
- Die Taste zum Aufwärmen () ermöglicht es, entweder schon geröstetes Brot aufzuwärmen, oder nicht genug geröstetes Brot eine kurze Zeit lang zu rösten, ohne die Bräunungsgradregelung zu ändern.
- Die Taste zum Auftauen () ermöglicht es, Brot zu rösten, das zuvor gefroren wurde.
- Am Ende des Zyklus entsperrt die Absenktaste und Sie können den Toast entnehmen.
- Nach dem Gebrauch ziehen Sie immer den Stecker aus der Steckdose und lassen Sie das Gerät abkühlen, bevor Sie es wegräumen oder bewegen.
- Ein Kabelfach ist auf der unteren Seite Ihres Toasters vorgesehen. Dazu wickeln Sie die Anschlussleitung um die Befestigungshaken am Boden des Gerätes.

PFLEGE DES TOASTERS UND REINIGUNG

- Vor der Reinigung immer den Stecker ausziehen.
- Eine Krümelschublade an der Unterseite des Gerätes ermöglicht es, die angesammelten Brotkrümel aus dem Toaster zu entfernen. Um sie zu öffnen, ziehen Sie an der Schublade, die sich an der unteren Seite des Gerätes befindet. Um sie wieder zu schließen, gehen Sie umgekehrt vor.
- **Achtung! Die Krümelschublade muss regelmäßig entleert werden, da ansonsten zu viele Krümel brennen könnten und das Gerät könnte demzufolge ebenfalls Feuer fangen.**
- Die Außenseite können Sie mit einem sauberen, trockenen oder leicht angefeuchteten Tuch abwischen.
- TAUCHEN SIE DEN TOASTER NIEMALS IN WASSER ODER ANDERE FLÜSSIGKEITEN EIN.
- Sonstige Reinigungs- und Wartungsarbeiten sind einer offiziellen Kundendienststelle zu überlassen. Sonst erlischt die Garantie.

UMWELTSCHUTZ – RICHTLINIE 2012/19/EU

Zum Schutz unserer Umwelt und unserer Gesundheit sind Elektro- und Elektronik-Altgeräte nach bestimmten Regeln zu entsorgen. Dies fordert den Einsatz sowohl des Herstellers bzw. Lieferanten als auch des Verbrauchers.



Aus diesem Grund darf dieses Gerät, wie das Symbol  auf dem Typenschild bzw. auf der Verpackung zeigt, nicht in den unsortierten Restmüll gegeben werden. Der Verbraucher hat das Recht, dieses Gerät über kommunale Sammelstellen zu entsorgen; von dort aus wird die spezifische Behandlung, Verwertung bzw. das Recycling gem. den Erfordernissen der Richtlinie sichergestellt.

ERP DEKLARATION – VO 1275/2008/EG

Wir, TKG SRL/Bvba, bestätigen hiermit, dass unser Produkt den Anforderungen der VO 1275/2008/EG entspricht. Unser Produkt verfügt über keinen Bereitschaftszustand, da das Gerät direkt nach Beendigung des Vorganges komplett abschaltet und somit keine Energie verbraucht!

Die Bedienungsanleitung ist auf einfache Nachfrage auch verfügbar in elektronischem Format bei dem Kundendienst (siehe Garantiekarte).



FRANCAIS

POUR VOTRE SECURITE

Lisez attentivement cette notice avant toute utilisation, et respectez bien à la fois les consignes de sécurité et d'usage.

Important : Votre appareil peut être utilisé par des enfants âgés de plus de 8 ans et des personnes ayant des capacités physiques, sensorielles ou mentales réduites ou des personnes dénuées d'expérience ou de connaissances, s'ils ont pu bénéficier, au préalable, d'une surveillance ou d'instructions concernant son utilisation en toute sécurité et sur les risques encourus. Les enfants ne doivent surtout pas jouer avec l'appareil. Le nettoyage et la maintenance ne doivent pas être effectués par des enfants à moins qu'ils aient plus de 8 ans et qu'ils soient supervisés. Ne laissez jamais votre appareil et son câble d'alimentation sans surveillance et à la portée des enfants de moins de 8 ans ou des personnes non responsables, lorsque celui-ci est sous tension ou pendant sa phase de refroidissement.

- Avant d'utiliser l'appareil, vérifiez que la tension du réseau correspond bien à celle de l'appareil.
- Ne laissez jamais votre appareil sans surveillance lorsque celui-ci est en fonctionnement ou sous tension.
- **IMPORTANT** : Au cas où la manette d'enclenchement reste bloquée pendant le fonctionnement (tranches de pains trop grosses par exemple) et que le pain commence à carboniser, débranchez immédiatement votre appareil et laissez le refroidir complètement dans un endroit suffisamment ventilé avant de procéder à son vidage et nettoyage complets. Si le problème persiste alors que les tranches sont adaptées à la taille de la fente, n'utilisez plus votre appareil et faites appel à un service qualifié compétent(*) pour réparation.

- Vérifiez régulièrement l'état de votre appareil et s'il est endommagé de quelque façon que ce soit, faites-le vérifier et réparer par un service qualifié compétent(*). Si le câble est endommagé, il doit être obligatoirement remplacé par un service qualifié compétent(*).
- N'utilisez l'appareil que pour des usages domestiques et de la manière indiquée dans la notice.
- Ne plongez jamais l'appareil dans l'eau ou dans tout autre liquide ni pour son nettoyage ni pour toute autre raison.
- N'utilisez pas l'appareil près de sources de chaleur.
- La fiche doit être débranchée de nettoyer votre appareil et de le ranger.
- Veillez à ne pas utiliser l'appareil à l'extérieur et entreposez-le dans un endroit sec.
- Ne pas utiliser des accessoires non recommandés par le fabricant, cela peut présenter un danger pour l'utilisateur et risque d'endommager l'appareil.
- Ne déplacez jamais l'appareil en tirant sur le cordon d'alimentation. Veillez à ce que ce dernier ne puisse être accidentellement accroché et ce, afin d'éviter toute chute de l'appareil. Evitez d'enrouler le cordon autour de l'appareil et ne le tordez pas.
- Ne pas toucher les surfaces chaudes de l'appareil.
- Veillez à ce que le cordon n'entre pas en contact avec des surfaces chaudes de l'appareil.
- Veillez à ce que l'appareil n'entre pas en contact avec des matériaux facilement inflammables comme les rideaux, les tissus,... lorsqu'il est en fonctionnement car le feu pourrait se déclarer. Respectez une distance minimum de 1 mètre entre l'appareil et d'éventuels rideaux.
- N'utilisez pas cet appareil pour la décongélation d'aliments et n'insérez que des tranches de pain non-tartinées de quelque matière que ce soit et dont l'épaisseur ne risque pas de gêner la remontée. Soyez très rigoureux à ce sujet car les grille-pain sont causes de beaucoup d'incendie suite à un non-respect des élémentaires consignes de sécurité.

- ❑ Veillez à vider fréquemment l'appareil de ses miettes de pain. A ce propos, veillez à toujours débrancher votre appareil avant de procéder à cette opération. Référez-vous à la rubrique «Nettoyage».
- ❑ Votre appareil ne doit jamais être mis en fonctionnement par le biais d'une minuterie extérieure ou d'un autre système de commande à distance séparé.
- ❑ **Risque de brûlures!**  Veillez à ne pas toucher les surfaces chaudes de l'appareil. Pendant le fonctionnement, il y a de la chaleur montante au-dessus de l'appareil. **Attention! Surface chaude!**

(*) Service qualifié compétent: Service après-vente du fabricant ou de l'importateur ou une personne qualifiée, reconnue et habilitée à faire ce genre de réparation afin d'éviter tout danger. Dans tous les cas, veuillez retourner l'appareil auprès de ce service.

ATTENTION: tant que l'appareil n'est pas branché, la manette d'enclenchement ne restera pas abaissée!



DOMAINE D'APPLICATION/D'UTILISATION

- Utilisez l'appareil uniquement pour des usages domestiques et de la manière indiquée dans la notice.
- Cet appareil est destiné à être utilisé dans des applications domestiques et analogues telles que:
 - Des coins cuisines réservés au personnel dans des magasins, bureaux et autres environnements professionnels.
 - Des fermes.
 - L'utilisation par les clients des hôtels, motels et autres environnements à caractère résidentiel.
 - Des environnements du type chambre d'hôtes.

AVANT LA PREMIERE UTILISATION

Afin d'éliminer tout résidu provenant de la production, faites fonctionner le grille-pain au moins deux fois à vide (sans pain) avant la première utilisation, en plaçant le bouton du thermostat sur un niveau de puissance moyen. Une légère fumée pourra alors se dégager.

MODE D'EMPLOI

- Avant d'utiliser votre appareil pour la première fois, vérifiez qu'il est propre (voir paragraphe "Nettoyage") car il est en contact avec le pain. Veillez aussi à ce qu'aucun objet ne soit tombé dans la fente.
- Branchez votre appareil à une prise de courant équipée d'une borne de terre.
- Placez les tranches de pain dans la fente. Votre appareil est prévu pour recevoir des toasts ou autres tranches de pain dès lors où l'épaisseur et la longueur entrent dans la fente.
- Ensuite, baissez la manette d'enclenchement jusqu'à venir en butée (en même temps, la grille à l'intérieur de la fente se resserrera autour du pain afin de le maintenir éloigné des fils chauffants). Une fois ceci réalisé, relâchez la pression et elle restera en position basse signifiant ainsi que la chauffe est en cours. Si la manette remontait immédiatement, vérifiez que l'appareil est branché car elle se bloque seulement si l'appareil est sous tension.
- Vous pouvez régler l'intensité de chauffe pour obtenir un pain plus ou moins grillé en plaçant la manette de réglage d'intensité sur une des positions graduées de 1 à 7. Pour cela, il vous suffit de la tourner dans le sens horaire pour augmenter l'intensité et dans le sens inverse pour la diminuer. Plus le chiffre est élevé, plus le pain sera grillé.
- En cours de fonctionnement, si vous estimez que le pain est suffisamment grillé ou pour une toute autre raison, vous pouvez interrompre la chauffe, simplement en appuyant sur le bouton d'arrêt (**STOP**).
- Le bouton de réchauffage () vous permet soit de réchauffer du pain déjà grillé soit de remettre du pain insuffisamment grillé en chauffe pendant un court délai sans modifier le réglage d'intensité.
- Le bouton décongélation () vous permet de griller du pain qui avait été congelé au préalable.
- Débranchez toujours votre appareil après usage et laissez-le refroidir avant de le ranger ou de le manipuler.
- Un emplacement de rangement de cordon est prévu sur le dessous de votre grille-pain et se présente sous la forme de pattes. Lors du rangement de votre appareil, enroulez le cordon autour de ces pattes.

NETTOYAGE

- Débranchez l'appareil et laissez-le refroidir.
- Un tiroir placé au fond de l'appareil est prévu pour récupérer les miettes de pains lors de l'usage afin de faciliter le nettoyage de cette partie difficilement accessible. Pour l'ouvrir, il vous suffit de tirer sur sa poignée pour le faire coulisser. Pour le remettre en place, effectuez la manœuvre en sens inverse.
- **Attention, il est important de vider régulièrement les miettes de pains car une accumulation trop importante peut être à l'origine d'une mise à feu dans la fente de votre appareil.**
- Nettoyez l'extérieur uniquement avec un chiffon sec légèrement humide.
- NE JAMAIS UTILISER CET APPAREIL PRÈS DE L'EAU, NE JAMAIS PLONGER L'APPAREIL DANS DE L'EAU OU TOUT AUTRE LIQUIDE.
- Aucune responsabilité ne peut être engagée pour des détériorations dues à une utilisation inappropriée ou non conforme au mode d'emploi. La garantie devient caduque si l'appareil a été ouvert ou endommagé.

PROTECTION DE L'ENVIRONNEMENT – DIRECTIVE 2012/19/UE

Afin de préserver notre environnement et notre santé, l'élimination en fin de vie des appareils électriques et électroniques doit se faire selon des règles bien précises et nécessite l'implication de chacun, qu'il soit fournisseur ou utilisateur. C'est pour cette



raison que votre appareil, tel que le signale le symbole  apposé sur sa plaque signalétique ou sur l'emballage, ne doit en aucun cas être jeté dans une poubelle publique ou privée destinée aux ordures ménagères. L'utilisateur a le droit de déposer l'appareil dans des lieux publics de collecte procédant à un tri sélectif des déchets pour être soit recyclé, soit réutilisé pour d'autres applications conformément à la directive.

DÉCLARATION ERP – DIRECTIVE 1275/2008/CE

Nous, TKG SRL/Bvba, confirmons par la présente que notre produit correspond aux exigences de la directive 1275/2008/CE. Notre produit n'est pas équipé d'un mode veille, car il s'éteint complètement immédiatement après avoir fini sa fonction principale et par conséquent ne consomme pas d'énergie électrique!

La notice d'utilisation est aussi disponible en format électronique sur simple demande auprès du service après-vente (voir carte de garantie).



ESPAÑOL

CONSEJOS DE SEGURIDAD

Lea detenidamente el modo de empleo antes de utilizar el aparato, y siempre siga las medidas de seguridad y el modo de funcionamiento.

Importante : Este aparato puede ser utilizado por niños mayores de 8 años y personas con capacidades físicas reducidas, sensoriales o mentales o con falta de experiencia o conocimiento, si se les ha dado la supervisión o instrucciones relativas al uso seguro del aparato y los riesgos involucrados. Los niños no deben jugar con el aparato. La limpieza y mantenimiento del aparato no debe ser hecho por niños a menos que sean mayores de 8 años y estén supervisados. No deje de vigilar su aparato y el cable y no lo deje nunca a cargo de niños menores de 8 años o de personas no responsables cuando está enchufado a la toma de corriente o se está enfriando.

- ❑ Antes de utilizar el aparato, compruebe que el voltaje de la red eléctrica coincide con el aparato.
- ❑ No deje nunca su aparato sin vigilancia cuando esté en marcha.
- ❑ **IMPORTANTE: Si la palanca de sujeción está bloqueada durante el uso (por ejemplo) porque las rajadas de pan son demasiado gruesas) y el pan se quema, desenchufe el aparato inmediatamente y déjelo enfriar antes de vaciar y limpiarlo. Si a caso el problema sigue, no utilice el aparato y contacta a un servicio técnico cualificado(*).**
- ❑ Compruebe de vez en cuando que el aparato no esté dañado y no utilice su aparato si el cable o el aparato están dañados por el motivo que sea. Cualquier reparación debe ser realizada por un servicio cualificado competente(*). Si el cable está dañado, debe ser reemplazado por un servicio cualificado competente(*).
- ❑ Utilice el aparato sólo para usos domésticos y de la manera indicada en el modo de empleo.

- ❑ No sumerja nunca el aparato en el agua o en cualquier otro líquido ni para su limpieza ni por cualquier otra razón.
- ❑ No utilice el aparato cerca de fuentes de calor.
- ❑ La clavija eléctrica debe ser desenchufada antes de limpiar o guardar el aparato.
- ❑ Procure no utilizar el aparato en el exterior y colóquelo en un sitio seco.
- ❑ No utilice accesorios no recomendados por el fabricante, ello puede conllevar un riesgo para el usuario y dañar el aparato.
- ❑ No mueva nunca el aparato estirando del cable. Procure que el cable no se enganche en alguna parte, a fin de evitar posibles caídas del mismo. Evite enrollar el cable alrededor del aparato y no lo tuerza.
- ❑ Procure no tocar las superficies calientes.
- ❑ Procure que el cable no entre en contacto con las superficies calientes del aparato.
- ❑ Procure que el aparato no entre en contacto con materiales fácilmente inflamables como cortinas, tejidos, etc., cuando esté en funcionamiento, ya que podría provocar un incendio. Deje una distancia mínima de un metro entre el aparato y los materiales inflamables.
- ❑ No utilice este aparato para la descongelación de alimentos, y inserte sólo rebanadas de pan no untadas cuyo espesor no dañe el interior. Sea riguroso en este punto, ya que los tostadores son origen de muchos incendios como consecuencia de no respetar las normas de seguridad.
- ❑ Acuérdesse de vaciar regularmente las migas de pan. Para ello desenchufe siempre el aparato antes de proceder a esta operación. Consulte el apartado “Limpieza”.
- ❑ Su aparato nunca debe ser puesto en marcha mediante un minutero externo o un sistema de mando a distancia separado.
- ❑ Cuando el símbolo  se encuentra en una superficie específica. Recuerda que tiene que tener mucho cuidado e significa: “**CUIDADO!** Esta superficie puede volverse muy caliente durante el uso”.

(*) Servicio técnico cualificado: Servicio técnico del fabricante o del importador o una persona cualificada, reconocida y habilitada a fin de evitar cualquier peligro. En cualquier caso devuelva el aparato al servicio técnico.

ATENCIÓN: la palanca de sujeción no quedará abajo si el aparato no está enchufado!



CAMPO DE APLICACIÓN/DE FUNCIONAMIENTO

- Utilice el aparato sólo para usos domésticos y de la manera indicada en el modo de empleo.
- Este aparato está diseñado para uso doméstico o aplicaciones similares como:
 - Cocinas reservadas para personal en tiendas, oficinas y otros profesionales.
 - Granjas.
 - El uso por clientes de hoteles, moteles, y otros con un carácter residencial.
 - Profesionales tipo de "camas y desayunos".

ANTES DE LA PRIMERA UTILIZACIÓN

Para eliminar todo residuo procedente de la producción, antes de utilizar por primera vez su tostador, hágalo funcionar por lo menos dos veces al vacío (sin pan), colocando su termostato a un nivel de potencia media. Puede producirse un ligero humo.

UTILIZACIÓN

- Antes de usar el aparato por primera vez, asegúrese que este limpio (véase "limpieza") porque tiene contacto directo con el pan. Compruebe que ningún objeto este dentro de la ranura del tostador.
- Antes que nada, conecte el aparato a la corriente eléctrica.
- Coloque la rebanadas de pan en la ranura. El aparato está previsto para recibir pan francés, pero también tostadas u otros panes si su anchura y longitud son menores que las de la ranura.
 - Presione la manecilla hacia abajo, hasta la posición de cierre (las rejillas de la ranura estrechan el pan para que no toque las resistencias). Deje de presionar la manecilla, esta quedará en posición baja indicando que el aparato está calentando. Si la palanca sube inmediatamente compruebe si el aparato esta enchufado.
- Puede ajustar la temperatura para que sus tostadas salgan como quiera. Los niveles de la regulación van del 1 al 7. Gire el termostato en el sentido de las agujas del reloj para incrementar la temperatura, y en el sentido contrario para reducirla. Con el ajuste 7, el pan saldrá más tostado.
- Si desea interrumpir el proceso, presione el botón de parada (**STOP**).
- Si desea recalentar pan, presione el botón de recalentamiento (.
- Si desea descongelar pan, presione el botón descongelación (.
- Desenchufe siempre el aparato después de usarlo y déjelo enfriar antes de tocarlo o guardarlo.
- En la base del tostador hay unas pestañas que sirven para recoger el cable. Cuando guarde su tostador enrolle el cable alrededor de las pestañas.

LIMPIEZA

- Desconecte el aparato de la toma de corriente, déjelo enfriar.
- Una bandeja situada al fondo del tostador está prevista para recoger las migas durante el uso para una limpieza más fácil. Para quitarla, hágala deslizar con el asa. Para volver a colocarla, proceda en el modo contrario.
- **¡Cuidado! Es muy importante vaciar la bandeja recogemigas regularmente. Las migas que han acumulado en el tostador podrían quemarse y el aparato incendiarse.**
- Limpie el exterior del aparato con un paño ligeramente húmedo.
- NO COLOQUE NUNCA EL APARATO CERCA DEL AGUA. NO LO SUMERJA NUNCA EN AGUA O CUALQUIER OTRO LIQUIDO.
- Los daños provocados por un uso inapropiado o la abertura del aparato no están cubiertos por la garantía.

PROTECCIÓN DEL MEDIO AMBIENTE – DIRECTIVA 2012/19/UE

Para poder preservar nuestro medio ambiente y proteger la salud humana, los residuos eléctricos y equipos electrónicos deberían ser destruidos de acuerdo con unas normas específicas con la implicación de ambos proveedores y consumidores. Por esta razón,



como indica el símbolo  en la placa de datos técnicos, su aparato no debería ser tirado en un contenedor municipal sino que debería ser devuelto a la tienda, o dejado en un punto de recolección para ser reciclado o usado para otras aplicaciones conforme a la directiva.

DECLARACIÓN ERP – REGULACIÓN 1275/2008/CE

Nosotros, TKG SRL/Bvba, la presente confirmamos por la presente que nuestro producto cumple con los requisitos del Reglamento 1275/2008/CE. Nuestro producto no dispone de la función "modo de espera", por lo cual, este producto se apaga por completo inmediatamente después de haber terminado su uso y como consecuencia no consume electricidad!

El manual de usuario con una simple petición está también disponible en formato electrónico desde el servicio técnico (véase la garantía).



POLSKI

ZASADY BEZPIECZNEGO UŻYTKOWANIA

Zanim zaczniesz używać urządzenie przeczytaj uważnie instrukcję i postępuj wyłącznie z jej wskazaniem.

Ważne: Urządzenie może być użytkowane przez dzieci w wieku 8 lat i więcej oraz osoby z ograniczonymi zdolnościami fizycznymi, czuciowymi lub umysłowymi, albo osoby nie mające doświadczenia i znajomości sprzętu, jeśli zastosowano nad nimi nadzór lub udzielono im instrukcji dotyczących bezpiecznego użytkowania urządzenia i związanych z tym niebezpieczeństw. Dzieci nie powinny bawić się tym urządzeniem. Czyszczenie i konserwacja przez użytkownika nie powinny być wykonywane przez dzieci, chyba że mają one więcej niż 8 lat i są pod nadzorem. Nie zostawiaj włączonego urządzenia wraz z przewodem bez nadzoru, trzymaj z dala od dzieci poniżej 8 roku życia i osób niepowołanych kiedy jest podłączone do sieci lub się chłodzi.

- Zanim włączysz urządzenie sprawdź czy napięcie sieciowe zgadza się z parametrami podanymi na tabliczce znamionowej urządzenia.
- Pod czas użycia nie zostawiaj urządzenia bez nadzoru. Trzymaj z dala od dzieci i osób niepowołanych.
- **WAŻNE: Jeśli uchwyt opuszczania chleba ulegnie pod czas użycia zablokowaniu (np. z powodu zbyt grubych kromek) i chleb zacznie się palić, wyłącz urządzenie z sieci i pozostaw aby ostygło. Następnie opróżnij komory i dokładnie wyczyść. Jeżeli problem będzie się powtarzał skontaktuj się z wykwalifikowanym elektrykiem(*).**
- Regularnie sprawdzaj czy kabel zasilający nie jest uszkodzony. Nie używaj urządzenia z uszkodzonym kablem zasilającym.
- Urządzenie służy tylko do użytku domowego i powinno być używane zgodnie ze wskazaniem niniejszej instrukcji.
- Nie zanurzaj w wodzie ani żadnym innym płynie. Nie czyść w zmywarce do naczyń.

- Nie używaj w pobliżu źródeł ciepła.
- Jeżeli nie odłączalny przewód zasilający ulegnie uszkodzeniu, to powinien on być wymieniony u wytwórcy, lub przez specjalistyczny zakład naprawczy, albo przez osobę wykwalifikowaną, w celu uniknięcia zagrożenia.^(*)
- Przed czyszczeniem wyłącz przewód zasilający z gniazda.
- Wszelkie naprawy powinny być dokonane przez wykwalifikowanego elektryka^(*).
- Nie używaj na zewnątrz, zadbaj aby urządzenie pracowało w suchym otoczeniu.
- Nigdy nie używaj urządzeń ani części nie posiadających rekomendacji producenta ponieważ może to być niebezpieczne dla użytkownika. Mogą one również wpłynąć na wadliwe działanie urządzenia lub jego uszkodzenie.
- Nigdy nie ciągnij, nie podnoś itp. urządzenia za kabel ani nie wyłączaj wtyczki z sieci w ten sposób. Nie owijaj kabla wokół urządzenia, nie zginaj go, nie skręcaj.
- Wyłącz urządzenie z sieci jeśli nie jest używane.
- Ustaw urządzenie na płaskiej i stabilnej podstawie w pobliżu gniazda sieciowego.
- Zanim przystąpisz do czyszczenia urządzenia upewnij się, że ostygło.
- Upewnij się, że kabel zasilający nie styka się z gorącą powierzchnią urządzenia.
- Upewnij się, że urządzenie nie styka się z innymi przedmiotami i łatwopalnymi materiałami jak: firanki, zasłony, ubranie itp.
- Nie używaj urządzenia do rozmrażania żywności. Do komór wkładaj tylko suche kromki bez masła. Zachowaj szczególną ostrożność, aby nie spowodować pożaru.
- Regularnie opróżniaj komory z okruszków chleba. Pamiętaj, aby wcześniej wyłączyć i ostudzić urządzenie.
- Do czyszczenia tostera nie używaj metalowych szczotek lub skrobaków, aby nie spowodować zniszczenia urządzenia lub spowodować ryzyka jego uszkodzenia.
- Urządzenie nie powinno być podłączane do zewnętrznych timerów i systemów zdalnego sterowania.

- Umieszczony  na powierzchni urządzenia symbol przypomina, że może podczas użycia może ona być gorąca. Zachowaj więc szczególną ostrożność aby nie poparzyć się.

(*) Wykwalifikowany elektryk: Osoba wskazana przez dział sprzedaży producenta lub importera lub każda osoba posiadająca niezbędne kwalifikacje umożliwiające dokonywanie tego typu napraw bez stwarzania zagrożenia. W każdym przypadku urządzenie należy przekazywać tym osobom.

OCHRONA ŚRODOWISKA



Symbol  umieszczony na produktach lub dołączonej do nich dokumentacji informuje, że niesprawnych urządzeń elektrycznych lub elektronicznych nie można wyrzucać razem z pozostałymi odpadami bytowymi. Prawidłowe postępowanie w razie konieczności utylizacji, wtórnego wykorzystania lub odzysku podzespołów polega na przekazaniu urządzenia do wyspecjalizowanego punktu zbiórki, lub lokalnych punktów sprzedaży tego rodzaju urządzeń, podczas zakupu podobnego nowego urządzenia, gdzie będzie przyjęte bezpłatnie. Informacji o sposobie utylizacji, o lokalizacji miejsc zbiórki zużytego sprzętu udzielają władze lokalne np. na swoich stronach internetowych. Prawidłowa utylizacja urządzenia umożliwia zachowanie cennych zasobów i uniknięcie negatywnego wpływu na zdrowie i środowisko, które może być zagrożone przez nieodpowiednie postępowanie z odpadami.

Nieprawidłowa utylizacja odpadów zagrożona jest karami przewidzianymi w odpowiednich przepisach lokalnych.

DEKLARACJA ERP – ROZPORZĄDZENIE KOMISJI (WE) NR 1275/2008

My, TKG SRL / Bvba, niniejszym oświadczamy, że nasz produkt spełnia wymagania Rozporządzenia Komisji Europejskiej (WE) nr 1275/2008. Nasz produkt nie posiada funkcji tryb czuwania, ponieważ po zakończeniu użytkowania termostat wyłącza urządzenie całkowicie i w konsekwencji nie pobiera już więcej prądu!

Na prośbę Klienta, instrukcja obsługi jest również dostępna w formie elektronicznej w ramach obsługi posprzedażowej (zobacz karta gwarancyjna).

UWAGA: uchwytu podnoszenia chleba nie da się opuścić jeśli urządzenie jest wyłączone!

ZAKRES ZASTOSOWANIA/DZIAŁANIA

- Urządzenie służy tylko do użytku domowego i powinno być używane zgodnie ze wskazaniami niniejszej instrukcji.
- Urządzenie służy do użytku domowego oraz zastosowaniach podobnych:
 - Aneksy kuchenne dla personelu pracowniczego, biura i inne podobne.
 - Gospodarstwa rolnicze.
 - Do użytku klientów hoteli, motel i innych podobnych.
 - Pomieszczenia typu "bed and breakfast".

PRZED PIERWSZYM UŻYCIEM

W celu usunięcia wszelkich ewentualnych pozostałości z procesu produkcyjnego, toster powinien zostać - przed jego pierwszym użyciem - wygrzany dwa razy z nastawioną najwyższą temperaturą piekania i bez żadnego pieczywa. Wygrzewanie należy przeprowadzić w dobrze wentylowanym pomieszczeniu.

DZIAŁANIE URZĄDZENIA

- Ze względu na kontakt z żywnością przed użyciem sprawdź czy urządzenie jest czyste. Sprawdź czy żadne przedmioty nie blokują komór tostera.
- Najpierw włącz urządzenie do gniazda sieciowego z bolcem uziemiającym.
- Umieść kromki chleba w komorach urządzenia. Kromki powinny być krótsze niż głębokość komory, aby chleb pod czas pieczenia nie wystawał na zewnątrz.
- Naciśnij uchwyt opuszczania chleba. Jeżeli uchwyt pozostanie opuszczony znaczy to, że proces piekania został rozpoczęty. Jeżeli przycisk unosi się i nie pozostaje wciśnięty, sprawdź czy urządzenie zostało włączone do sieci.
- Możesz regulować stopień piekania pieczywa. Wybierz jeden z 7 stopni piekania.
- Jeżeli uznasz, że pieczywo jest już wystarczająco opieczone możesz przerwać proces naciskając przycisk Cancel.
- Możesz podgrzać lub ponownie opiekać opieczoną kromkę pieczywa. Na krótki czas włóż pieczywo do komór bez regulowania stopni mocy.
- Po użyciu wyłącz urządzenie z sieci i pozostaw aby ostygło.
- Jeżeli przechowujesz urządzenie owiń kabel zasilający wokół nóżek.

CZYSZCZENIE I KONSERWACJA

- Zanim przystąpisz do czyszczenia upewnij się, że urządzenie, jest wyłączone z sieci i w pełni ostudzone.
- Opróżnij tackę na okruchy znajdującą się z boku urządzenia.
- **Uwaga! Regularnie opróżniaj tackę na okruchy. Zbyt duża ilość nagromadzonych okruchów może stanowić ryzyko podpalenia.**
- Części zewnętrzne urządzenia przetrzyj miękką, wilgotną ściereczką lub gąbką.
- NIE ZANURZAJ W WODZIE.
- Wszelki inne czynności konserwacyjne i naprawy powinny być dokonane wyłącznie przez wykwalifikowany personel. W przypadku nie zastosowania się do powyższych instrukcji warunki gwarancji tracą ważność.



NEDERLANDS

BELANGRIJKE VEILIGHEIDSVOORSCHRIFTEN

Lees de gebruiksaanwijzing aandachtig alvorens u uw toestel gebruikt, en respecteer altijd de veiligheids- en de gebruiksvoorschriften.

Belangrijk : Het toestel mag worden gebruikt door kinderen van meer dan 8 jaar oud en door personen met beperkte fysieke, sensorische of mentale capaciteiten of met een gebrek aan ervaring of kennis als ze onder toezicht staan of vooraf instructies hebben gekregen betreffende een veilig gebruik van het toestel en de risico's die ermee gepaard gaan. Kinderen mogen in geen geval met het toestel spelen. Schoonmaak en onderhoud mogen niet worden uitgevoerd door kinderen, tenzij ze 8 jaar of ouder zijn en onder toezicht staan. Laat uw toestel en zijn snoer nooit zonder toezicht en binnen het bereik van kinderen jonger dan 8 jaar of van ontoerekeningsvatbare personen wanneer het onder spanning staat of wanneer het aan het afkoelen is.

- Controleer of de netspanning overeenkomt met deze van het toestel vooraleer u het gebruikt.
- Laat uw toestel tijdens het gebruik nooit zonder toezicht.
- **BELANGRIJK:** Indien de schuifknop tijdens de werking blokkeert (wegens te dikke broodsmeden bijvoorbeeld) en het brood begint aan te branden, trek de stekker onmiddellijk uit het stopcontact en laat het toestel afkoelen op een voldoende verluchte plaats vooraleer u het toestel ledigt en reinigt. Gebruik het toestel niet meer wanneer het probleem aanhoudt, zelf indien de broodsmeden van een passende grootte zijn, maar neem contact op met een bekwame gekwalificeerde dienst (*) om het toestel te laten herstellen.

- Controleer regelmatig of het snoer niet beschadigd is. Gebruik het toestel niet indien het snoer of het toestel zelf enige beschadiging zouden vertonen. Een beschadigd snoer dient te worden vervangen door een bekwame gekwalificeerde dienst^(*).

Herstellingen dienen te worden uitgevoerd door een bekwame gekwalificeerde dienst^(*).

- Gebruik het toestel enkel voor huishoudelijk gebruik en op de wijze zoals vermeld in de gebruiksaanwijzing.
- Dompel het toestel nooit onder in water of in enige andere vloeistof, noch om het te reinigen, noch om welke andere reden ook. Steek het nooit in een afwasmachine.
- Gebruik het toestel niet in de nabijheid van warmtebronnen.
- Verwijder de stekker uit het stopcontact vooraleer u het toestel reinigt.
- Gebruik het toestel niet buiten en berg het op in een droge ruimte.
- Gebruik geen accessoires die niet door de fabrikant werden aanbevolen. Dit kan gevaarlijk zijn voor de gebruiker en het toestel beschadigen.
- Trek nooit aan het snoer om het toestel te verplaatsen. Zorg dat het elektriciteits snoer nergens kan achterhaken en daardoor de val van het toestel veroorzaken. Draai het snoer niet rond het toestel en plooi het niet.
- Zet het toestel op een tafel of op een voldoende stabiel oppervlak zodat het niet valt.
- Wacht tot het toestel volledig is afgekoeld alvorens het te reinigen of op te bergen.
- Zorg ervoor dat het snoer niet in aanraking komt met de warme onderdelen van het toestel en dat u evenmin de warme onderdelen aanraakt.
- Zorg ervoor dat de warme onderdelen van het toestel tijdens het gebruik niet in aanraking komen met gemakkelijk ontvlambare materialen, zoals gordijnen, een tafelkleed of dergelijke vermits deze in brand zouden kunnen vliegen. Respecteer een minimum afstand van één meter tussen het toestel en de gordijnen.

- Gebruik dit toestel niet voor het ontdoeien van eetwaren en leg er enkel niet-beboterde sneetjes brood in waarvan de dikte het omhoog komen niet hindert. Wees hiermee zeer voorzichtig want broodroosters zijn oorzaak van veel branden tengevolge van het niet-naleven van de veiligheidsvoorschriften.
- Haal regelmatig de broodkruimels uit het toestel. Zorg er steeds voor om de stekker uit het stopcontact te trekken vooraleer hiermee te beginnen. Raadpleeg het hoofdstuk « Onderhoud van het apparaat en reiniging ».
- Gebruik bij de reiniging van het toestel geen ijzersponsjes omdat dit later een kortsluiting zou kunnen veroorzaken.
- Uw toestel mag nooit worden aangezet door middel van een externe timer of een  separaat systeem met afstandsbediening.
- **Verbrandingsgevaar!** Raak de hete oppervlakken van het toestel niet aan. Tijdens het gebruik is er opstijgende hitte boven het apparaat. **Opgelet! Heet oppervlak!**

(*) Bekwame gekwalificeerde dienst: klantendienst van de fabrikant of de invoerder, die erkend en bevoegd is om dergelijke herstellingen te doen zodat elk gevaar vermeden wordt. Gelieve het toestel bij problemen naar deze dienst terug te brengen.

OPGELET: zolang u de stekker niet in het stopcontact hebt gestoken, zal de schuifknop niet ingedrukt blijven!

TOEPASSINGS-/GEBRUIKSDOMEIN

- Gebruik het toestel enkel voor huishoudelijk gebruik en op de wijze zoals vermeld in de gebruiksaanwijzing.
- Dit toestel is bestemd om te worden gebruikt voor huishoudelijke toepassingen en gelijkaardige toepassingen zoals:
 - Keukenhoeken voorbehouden voor het personeel in winkels, kantoren en andere professionele omgevingen.
 - Boerderijen.
 - Het gebruik door de klanten van hotels, motels en andere omgevingen met een residentieel karakter.
 - Omgevingen van het gastenverblijf-type.

VÓÓR HET EERSTE GEBRUIK

Om alle fabricageresten te verwijderen, gelieve het toestel minstens 2 keer zonder brood te laten werken met de regelknop voor de bruiningsgraad op middelhoge vermogensstand. Er kan eventueel lichte rook ontsnappen.

GEBRUIKSAANWIJZING

- Controleer vóór het eerste gebruik of het toestel proper is (zie alinea "Reiniging en onderhoud") vermits het in direct contact komt met brood. Controleer ook of er geen voorwerpen in de gleuf zijn gevallen.
- Gebruik het toestel enkel met een geaard stopcontact.
- Steek de broodsleden in de gleuf. Uw toestel is voor toast en andere broodsoorten geschikt, zolang de dikte en de lengte in de gleuf passen.
- Duw dan de schuifknop naar beneden tot die stopt (tezelfdertijd zal de binnenrooster in de gleuf nauwer bij het brood gedrukt worden om het brood ver van de verwarmingselementen te houden). Wanneer dit gedaan is, laat dan de schuifknop los. Deze zal in lage positie blijven, dat betekent dat de verwarming in werking is getreden. Als de hendel meteen naar boven komt, controleer dan of het toestel is aangesloten. De hendel blokkeert enkel wanneer het toestel onder spanning staat.
- U kunt de bruiningsgraad bepalen om min of meer geroosterde broodsleden te krijgen door het plaatsen van de regelknop bruiningsgraad op een stand van 1 tot 7. Daarvoor hoeft u de regelknop met de klok mee te draaien om de intensiteit te verhogen en tegen de klok om deze te verminderen. Hoe groter het cijfer is, des te sterker zullen de broodsleden geroosterd zijn.
- Als u tijdens het gebruik meent dat de broodsleden voldoende geroosterd zijn, of ook om een andere reden, kunt u op de onderbrekingstoets (**STOP**) drukken om de bereiding eerder te onderbreken.
- Indien u de baktijd wilt verlengen volstaat het om de verlengtoets () in te drukken.
- Met de ontdooifunctie () kunt u brood roosteren dat vooraf diepgevroren was.
- Schakel altijd uw toestel na het gebruik uit en wacht tot het volledig is afgekoeld alvorens het op te bergen of het te bewegen.
- Onder het toestel bevindt zich een snoeropbergvak (haakjes). Voor het opbergen, kunt u het snoer rond de haakjes wikkelen.

REINIGING EN ONDERHOUD

- Voor het reinigen altijd de stekker uittrekken en het toestel laten afkoelen.
- Om de kruimellade te ledigen, trek aan de hendel onderaan de broodrooster en schud de broodresten eruit. Om betere toastresultaten te krijgen, dient u regelmatig de kruimels uit de kruimellade te verwijderen.
- **Opgelet! Het is belangrijk de kruimellade regelmatig te ledigen. Een opstapeling van kruimels in het toestel zou kunnen aanbranden waardoor het toestel in brand zou kunnen vliegen.**
- De buitenkant kunt u met een licht bevochtigd doek afstoffen.
- **DOMPEL HET TOESTEL NOOIT ONDER IN WATER OF ENIG ANDERE VLOEISTOF.**
- Verder onderhoud dient u aan een erkend technicus over te laten, zoniet vervalt de waarborg.

MILIEUBESCHERMING – RICHTLIJN 2012/19/EU

Om ons milieu en onze gezondheid te beschermen, moet afgedankte elektrische en elektronische apparatuur in overeenstemming met welbepaalde regels weggegooid worden. Dit vergt zowel de inzet van de leveranciers als van de gebruikers. Daarom mag uw apparaat, zoals op het typeplaatje of op de verpakking aangegeven door het



symbool , niet met het gewone huisvuil weggegooid worden. De gebruiker heeft het recht het toestel naar een gemeentelijk centrum van gescheiden inzameling te brengen waar het overeenkomstig de richtlijn hergebruikt, gerecycleerd of voor andere doeleinden gebruikt zal worden.

ERP VERKLARING - VERORDENING 1275/2008/EC

Wij, TKG SRL/Bvba, bevestigen hierbij dat ons product voldoet aan de vereisten van richtlijn 1275/2008/EU. Ons product beschikt niet over een stand-bystand (slaapstand), want het schakelt zich volledig uit onmiddellijk nadat de werking is beëindigd en verbruikt dan bijgevolg geen elektriciteit!

De handleiding is op simpele aanvraag ook verkrijgbaar in elektronisch formaat bij de klantendienst (zie garantiekaart).



SLOVENSKÝ

DÔLEŽITÉ BEZPEČNOSTNÉ UPOZORNENIA

Pred používaním zariadenia si pozorne prečítajte tieto pokyny, a vždy dodržujte bezpečnostné a prevádzkové pokyny v návode.

Dôležité : Osoby (vrátane detí nad 8 rokov), ktoré nie sú schopné používať zariadenie bezpečným spôsobom kvôli fyzickým, zmyslovým alebo duševným schopnostiam alebo kvôli nedostatku skúseností alebo vedomostí, nesmú nikdy používať toto zariadenie, ak nie sú pod dohľadom osoby zodpovednej za ich bezpečnosť alebo ak predtým nedostali pokyny týkajúce sa bezpečného používania zariadenia.

Na deti je potrebné dôsledne dohliadať, aby nepoužívali toto zariadenie ako hračku. Čistenie a údržbu prístroja nesmú vykonávať deti, jedine ak dosiahli 8 rokov a sú pod dozorom dospelaj osoby. Nikdy nenechávajte spotrebič jeho el. kábel bez dozoru a v dosahu detí mladších ako 8 rokov alebo nezodpovedných osôb, hlavne ak je prístroj zapojený na sieť, či sa chladí.

- Skontrolujte, či vaše sieťové napätie zodpovedá napätiu uvedenému na spotrebiči.
- Nikdy nenechávajte spotrebič bez dozoru počas používania.
- **DÔLEŽITÉ: Ak sa posúvač počas používania zablokuje (napr. preto, že plátky chleba sú príliš hrubé) a chlieb začne horieť, ihneď odpojte spotrebič a nechajte ho vychladnúť pred vyprázdnením a čistením. Ak problém pretrváva, kontaktujte kvalifikovaného elektrikára (*).**
- Z času na čas skontrolujte, či kábel nie je poškodený. Zariadenie nikdy nepoužívajte, ak kábel alebo samotné zariadenie vykazujú akékoľvek príznaky poškodenia. Všetky opravy by mal vykonávať kompetentný, kvalifikovaný elektrikár(*) aby sa predišlo nebezpečenstvu.
- Zariadenie používajte iba na domáce účely a spôsobom, aký je uvedený v týchto pokynoch.

- Zariadenie nikdy a zo žiadneho dôvodu neponárajte do vody alebo do akejkoľvek kvapaliny. Nikdy ho nedávajte do umývačky riadu.
- Zariadenie nikdy nepoužívajte v blízkosti horúcich plôch.
- Pred čistením vždy odpojte spotrebič od elektrickej siete.
- Prístroj nikdy nepoužívajte vonku a vždy ho umiestnite do suchého prostredia.
- Nikdy nepoužívajte príslušenstvo, ktoré neodporúča výrobca. Môže predstavovať nebezpečenstvo pre používateľa a riziko poškodenia spotrebiča.
- Zariadenie nikdy nepremiestňujte ťahaním za kábel. Ubezpečte sa, že kábel sa žiadnym spôsobom nemôže nikde zachytiť. Neomotávajte kábel okolo zariadenia ani ho nezohýbajte.
- Zariadenie postavte na stôl alebo rovný povrch.
- Pred čistením a skladovaním sa uistite, že sa spotrebič ochladil.
- Dbajte na to aby kábel neprišiel do kontaktu s horúcimi povrchmi. Nikdy sa nedotýkajte horúcich častí spotrebiča.
- Uistite sa, že sa prístroj pri používaní nikdy nedostane do kontaktu s horľavými materiálmi, ako sú závesy, tkanina atď., pretože môže dôjsť k požiaru. Medzi spotrebičom a závesmi udržiavajte vzdialenosť najmenej 1 meter.
- Prístroj nepoužívajte na rozmrazovanie potravín a vložte iba nepoškodené plátky chleba, ktorých hrúbka je adekvátne otvoru, aby sa chlieb v zariadení nezasekol. Buďte mimoriadne opatrný, pretože hriankovače sú príčinou mnohých požiarov, keď sa tieto základné bezpečnostné opatrenia nedodržiavajú.
- Prístroj vyprázdňujte od omrvínok. Uistite sa, že je spotrebič pred vyprázdňovaním vždy odpojený. Pozrite časť "Čistenie".
- Pri čistení spotrebiča nepoužívajte kovové čističe, aby ste predišli budúcemu riziku elektrického skratu.
- Váš spotrebič nesmie byť nikdy zapnutý cez externý časovač alebo akýkoľvek iný samostatný systém diaľkového ovládania.
- **Nebezpečenstvo popálenia!**  Uistite sa, že sa nedotýkajte horúcich povrchov spotrebiča. Počas používania sa nad spotrebičom zvyšuje teplota. **Pozor! Horúci povrch!**

(*) Kompetentný kvalifikovaný elektrikár: popredajné oddelenie výrobcu alebo dovozca alebo akákoľvek osoba, ktorá je kvalifikovaná, schválená a kompetentná na vykonávanie takýchto opráv s cieľom predchádzania akýmkoľvek nebezpečenstvám. V každom prípade by ste mali vrátiť zariadenie takémuto elektrikárovi.

UPOZORNENIE: posúvač chleba zostane dole, ak nie je spotrebič pripojený!



OBLASŤ POUŽITIA / PREVÁDZKY

- Spotrebič používajte len na domáce účely a spôsobom, ktorý je uvedený v tomto návode.
- Tento spotrebič je určený na použitie v domácnostiach a podobných aplikáciách, ako napr.:
 - Kuchynské rohy určené pre personál v obchodoch, kanceláriách a iných profesionálnych prostrediach.
 - Farmy.
 - Použitie klientov hotelov, motelov a iných prostredí s obytným charakterom.
 - Prostredie typu "postel' a raňajky".

PRED PRVÝM POUŽITÍM TOASTERA

Za účelom odstránenia zvyškov z výroby, spustíte toaster niekoľkokrát bez chleba s voľičom riadiaceho zhnednutie na strednej úrovni výkonu. Môže uniknúť nejaký dym.

PREVÁDZKA

- Pred prvým použitím spotrebiča skontrolujte, či je čistý (pozri "Údržba a čistenie"), pretože prichádza do priameho kontaktu s chlebom. Skontrolujte, či do zásuvky nespadol nejaký predmet.
- Prístroj pripojte iba do uzemnenej elektrickej zásuvky.
- Umiestnite plátky chleba do otvoru (pre francúzsky chlieb, nakrájajte bochník kratší ako štrbina a potom ho nakrájajte na dva kúsky pozdĺž jeho dĺžky). Váš spotrebič je vybavený na opekanie francúzskeho chleba, ale aj toastov alebo iných krajcov chleba, ak ich hrúbka a ich dĺžka je menšia ako otvor.
- Zatlačte posúvač na chlieb smerom nadol, až kým sa nezastaví (súčasne sa mriežka vnútri štrbiny utiahne okolo chleba, aby sa udržala mimo dosahu vykurovacích vodičov). Potom uvoľníte tlak a rukoväť zostane v dolnej polohe, čo znamená, že proces ohrevu sa začal. Ak je rukoväť dole už predtým, skontrolujte, či je prístroj zapojený, alebo či nie je zablokovaný, keď je zariadenie zapojené.
- Intenzitu opekania môžete nastaviť tak, aby ste získali viac alebo menej opečený chlieb umiestnením ovládacieho prvku na opekanie do jedného zo stupňov označených od 1 do 7. Preto musíte otočiť v smere hodinových ručičiek len tak, aby ste zvýšili jeho intenzitu a proti smeru hodinových ručičiek ho znížili. Čím je číslo vyššie, tým viac bude opečený chlieb.
- Počas prevádzky, ak si myslíte, že chlieb je opečený dostatočne alebo z iného dôvodu, môžete proces opekania prerušiť jednoduchou stlačením tlačidla zastaviť (STOP).
- Tlačidlo opätovného ohrevu () vám umožňuje ohrievať už opečený chlieb alebo toastový chlieb, ktorý nie je dostatočne opečený, bez toho, aby ste zmenili stupeň opekania.
- Tlačidlo rozmrazovania () umožňuje opekať chleba, ktorý bol mrazený.
- Po použití spotrebič vždy odpojte a nechajte ho vychladnúť pred manipuláciou alebo skladovaním.
- Na spodnej strane spotrebiča je priestor na navinutie kábla: háčiky. Pri skladovaní spotrebiča navíťte kábel okolo háčkov.

ÚDRŽBA A ČISTENIE

- Pred každou akoukoľvek čistiacou operáciou sa uistite, že je prístroj odpojený od napájacej zásuvky a úplne vychladnutý.
- Ak chcete odstrániť omrvinky, vysuňte zásobník nachádzajúci sa na boku prístroja.
- **Pozor! Je veľmi dôležité pravidelne vyprázdňovať zásobník na omrvinky. Omrvinky, ktoré sa nahromadili v hriankovači, by mohli začať horieť a prístroj by sa mohol vznieťiť.**
- Nikdy nepoužívajte ostré predmety na čistenie. Mohlo by to spôsobiť poškodenie spotrebiča.
- Pri čistení vonkajšie povrchy jednoducho utrite vlhkou handričkou. V ŽIADNOM PRÍPADE NESMIE BYŤ TOASTER PONORENÝ VO VODE ALEBO V AKEJKOĽVEK INEJ KVAPALINE.
- Všetky ostatné údržby a opravy by mali vykonávať kvalifikovaní technici. Žiadne záručné nároky nebudú akceptované, ak bol spotrebič predtým otvorený alebo poškodený.

OCHRANA ŽIVOTNÉHO PROSTREDIA – SMERNICA 2012/19/EÚ

Kvôli ochrane nášho životného prostredia a ľudského zdravia by sa mal odpad z elektrických a elektronických zariadení likvidovať v súlade so špecifickými pravidlami so



zapojením sa dodávateľov aj používateľov. Z tohto dôvodu, ako signalizuje symbol  na štítku s menovitými údajmi alebo na obale, by ste toto zariadenie nemali vyhadzovať spolu s netriedeným komunálnym odpadom. Používateľ má právo priniesť výrobok na zberné miesto komunálneho odpadu, ktoré vykonáva recykláciu odpadu prostredníctvom opätovného použitia, recyklácie alebo použitia na iné účely v súlade so smernicou.

ERP DEKLARÁCIA – NARIADENIE 1275/2008/EC

My, TKG SRL / Bvba, týmto potvrdzujeme, že náš produkt spĺňa všetky požiadavky smernice 1275/2008/EC. Náš produkt nedisponuje pohotovostným režimom (režim Stand-By). Tento produkt, sa po dokončení úplne vypne, čím nespotrebuje žiadnu elektrickú energiu.

Návod na použitie je dostupný aj v elektronickej verzii, stačí si ho vyžiadať u autorizovaného servisu (pozri záručný list).



ČEŠTINA

DŮLEŽITÉ BEZPEČNOSTNÍ OPATŘENÍ

Před použitím spotřebiče si pečlivě přečtěte tyto pokyny a vždy dodržujte bezpečnostní a provozní pokyny.

Důležité : Tento spotřebič může používat děti starší 8 let a lidé se sníženou fyzickou, smyslovou nebo duševní schopností nebo s nedostatkem zkušeností nebo znalostí, pokud jim byl dán dohled nebo pokud jde o bezpečné používání spotřebiče a rizika . Děti se s přístrojem nehrají. Čištění a údržbu uživatele nesmí dělat děti, pokud nejsou starší 8 let a jsou pod dohledem. Nikdy neopouštějte spotřebič ani jeho kabel bez dozoru a v dosahu dětí mladších 8 let nebo nezodpovědných osob, pokud jsou zapojeny do zdi nebo při ochlazování.

- Zkontrolujte, zda vaše síťové napětí odpovídá napětí uvedenému na spotřebiči.
- Nikdy nenechávejte spotřebič bez dozoru během používání.
- **DŮLEŽITÉ: Pokud se posuvník během používání zablokuje (např. Proto, že plátky chleba jsou příliš hrubé) a chléb začne hořet, ihned odpojte spotřebič a nechte ho vychladnout před vyprázdněním a čištěním. Pokud problém přetrvává, kontaktujte kvalifikovaného elektrikáře (*).**
- Čas od času zkontrolujte, zda kabel není poškozen. Zařízení nikdy nepoužívejte, pokud kabel nebo samotné zařízení vykazují jakékoliv příznaky poškození. Veškeré opravy by měl provádět kompetentní, kvalifikovaný elektrikář (*) aby se předešlo nebezpečí.
- Zařízení používejte pouze pro domácí účely a způsobem, jaký je uveden v těchto pokynech.
- Nikdy a ze žádného důvodu neponořujte do vody nebo do jakékoliv kapaliny. Nikdy ho nedávejte do myčky.
- Zařízení nikdy nepoužívejte v blízkosti horkých ploch.
- Před čištěním vždy odpojte spotřebič od elektrické sítě.
- Příklad nikdy nepoužívejte venku a vždy jej umístěte do suchého prostředí.

- Nikdy nepoužívejte příslušenství, které nedoporučuje výrobce. Může představovat nebezpečí pro uživatele a riziko poškození spotřebiče.
- Zařízení nikdy nepřemísťujte taháním za kabel. Ujistěte se, že kabel se žádným způsobem nemůže někde zachytit. Neomotávejte kabel kolem zařízení ani jej neohýbejte.
- Zařízení postavte na stůl nebo rovný povrch.
- Před čištěním a skladováním se ujistěte, že se spotřebič ochladil.
- Dbejte na to, aby kabel nepřišel do kontaktu s horkými povrchy. Nikdy se nedotýkejte horkých částí spotřebiče.
- Ujistěte se, že se přístroj při používání nikdy nedostane do kontaktu s hořlavými materiály, jako jsou závěsy, tkanina atd., Protože může dojít k požáru. Mezi spotřebičem a závěsy udržujte vzdálenost nejméně 1 metr.
- Příklad nepoužívejte na rozmrazování potravin a vložte pouze nepoškozené plátky chleba, jejichž tloušťka je adekvátní otvoru, aby se chléb v zařízení uvíznutý. Buďte mimořádně opatrní, protože topinkovače jsou příčinou mnoha požárů, když se tyto základní bezpečnostní opatření nedodrží.
- Příklad vyprazdňujte od drobků. Ujistěte se, že je spotřebič před vyprazdňováním vždy odpojen. Viz "Čištění".
- Při čištění spotřebiče nepoužívejte kovové čističe, abyste předešli budoucímu riziku elektrického zkratu.
- Váš spotřebič nesmí být nikdy zapnutý přes externí časovač nebo jakýkoli jiný samostatný systém dálkového ovládání.
- **Nebezpečí popálení!**  Ujistěte se, že se nedotýkejte horkých povrchů spotřebiče. Během používání se nad spotřebičem zvyšuje teplota. **Pozor! Horký povrch!**

(*) Kompetentní kvalifikovaný elektrikář: poprodejní oddělení výrobce nebo dovozce nebo jakákoli osoba, která je kvalifikovaná, schválena a kompetentní k provádění takových oprav s cílem předcházení jakýmkoli nebezpečím. V každém případě byste měli vrátit zařízení takovému elektrikáři.

UPOZORNĚNÍ: posuvník chleba zůstane dolů, pokud není spotřebič připojen!



OBLAST POUŽITÍ / PROVOZU

- Spotřebič používejte pouze pro domácí účely a způsobem, který je uveden v tomto návodu.
- Tento spotřebič je určen pro použití v domácnostech a podobných aplikacích jako:
 - Kuchyňské rohy určené pro personál v obchodech, kancelářích a jiných profesionálních prostředích.
 - Farny.
 - Použití klientů hotelů, motelů a jiných prostředí s obytným charakterem.
 - Prostředí typu "postel a snídaně".

PŘED PRVNÍM POUŽITÍM TOASTERU

Za účelem odstranění zbytků z výroby, spusťte toaster několikrát bez chleba s voličem řídicího zhnědnutí na střední úrovni výkonu. Může uniknout nějaký kouř.

PROVOZ

- Před prvním použitím spotřebiče zkontrolujte, zda je čistý (viz "Údržba a čištění"), protože přichází do přímého kontaktu s chlebem. Zkontrolujte, zda do zásuvky nespádá nějaký předmět.
- Přístroj připojte pouze do uzemněné elektrické zásuvky.
- Umístěte plátky chleba do otvoru (pro francouzský chléb, nakrájejte bochník kratší než štěrbina a pak ho nakrájejte na dva kousky podél jeho délky). Váš spotřebič je vybaven na opékání francouzského chleba, ale také toastů nebo jiných krajíců chleba, pokud jejich tloušťka a jejich délka je menší než otvor.
- Zatlačte posuvník na chléb směrem dolů, dokud se nezastaví (současně se mřížka uvnitř štěrbiny utáhne kolem chleba, aby se udržela mimo dosah topných vodičů). Potom uvolněte tlak a rukojeť zůstane v dolní poloze, což znamená, že proces ohřevu se začal. Pokud je rukojeť dole už předtím, zkontrolujte, zda je přístroj zapojen, nebo zda není zablokován, když je zařízení zapojeno.
- Intenzitu opékání lze nastavit tak, abyste získali více nebo méně opečený chléb umístěním ovládacího prvku na opékání do jednoho ze stupňů označených od 1 do 7. Proto musíte otočit ve směru hodinových ručiček jen tak, abyste zvýšili jeho intenzitu a proti směru hodinových ručiček ho snížily. Čím je číslo vyšší, tím více bude opečený chléb.
- Během provozu, pokud si myslíte, že chléb je opečený dostatečně nebo z jiného důvodu, můžete proces opékání přerušit jednoduše stisknutím tlačítka zastavit (**STOP**).
- Tlačítko opětovného ohřevu () umožňuje ohřívát již opečený chléb nebo toastový chléb, který není dostatečně opečený, aniž jste změnili stupeň opékání.
- Tlačítko rozmrazování () umožňuje opékat chleba, který byl zmrazený.
- Po použití spotřebiče vždy odpojte a nechte ho vychladnout před manipulací nebo skladováním.
- Na spodní straně spotřebiče je prostor na navinutí kabelu: háčky. Při skladování spotřebiče navijte kabel okolo háků.

ÚDRŽBA A ČIŠTĚNÍ

- Před každou jakoukoli čistící operací se ujistěte, že je přístroj odpojen od napájecí zásuvky a zcela vychladlý.
- Chcete-li odstranit drobky, vysuňte zásobník nacházející se na boku přístroje.
- **Pozor! Je velmi důležité pravidelně vyprazdňovat zásobník na drobky. Drobky, které se nahromadily v topinkovači, by mohly začít hořet a přístroj by se mohl vznítit.**
- Nikdy nepoužívejte ostré předměty k čištění. Mohlo by to způsobit poškození spotřebiče.
- Při čištění vnější povrchy jednoduše otřete vlhkým hadříkem. V ŽÁDNÉM PŘÍPADĚ NESMÍ BÝT TOASTER PONOŘENÝ VE VODĚ NEBO V JAKÉKOLIV JINÉ KAPALINĚ.
- Všechny ostatní údržby a opravy by měly provádět kvalifikovaní technici. Žádné záruční nároky nebudou akceptovány, pokud byl spotřebič předtím otevřený nebo poškozený.

OCHRANA ŽIVOTNÍHO PROSTŘEDÍ – SMĚRNICE 2012/19/EU

Kvůli ochraně našeho životního prostředí a lidského zdraví by se měl odpad z elektrických a elektronických zařízení likvidovat v souladu se specifickými pravidly se zapojením se dodavatelů i uživatelů. Z tohoto důvodu, jak signalizuje symbol  na štítku s jmenovitými údaji nebo na obalu, byste toto zařízení neměli vyhazovat spolu s netříděným komunálním odpadem. Uživatel má právo přinést výrobek na sběrné místo komunálního odpadu, které provádí recyklaci odpadu prostřednictvím opětovného použití, recyklace nebo použití k jiným účelům v souladu se směrnicí.

ERP DEKLARACE – NAŘÍZENÍ 1275/2008 / EC

My, TKG SRL / Bvba, tímto potvrzujeme, že náš produkt splňuje všechny požadavky směrnice 1275/2008 / EC. Náš produkt nedisponuje pohotovostním režimem (režim Stand-By). Tento produkt, se po dokončení zcela vypne, čímž nespotřebuje žádnou elektrickou energii.

Návod k použití je dostupný iv elektronické verzi, stačí si ho vyžádat u autorizovaného servisu (viz záruční list).

TKG TO 1045 N

 EN	ENGLISH	4
 DE	DEUTSCH	8
 FR	FRANCAIS	13
 ES	ESPAÑOL	18
 PL	POLSKI	22
 NL	NEDERLANDS	26
 SK	SLOVENSKÝ	31
 CZ	ČEŠTINA	36

TKG SRL

Chaussée de Hal, 158
1640 Rhode-Saint-Genèse
BELGIUM
+ 32 2 359 95 10
sav@team.be

